

РУКОВОДСТВО ПОЛЬЗОВАТЕЛЯ КОНДИЦИОНЕР

Перед эксплуатацией устройства внимательно прочитайте данное руководство и сохраните его для использования в будущем.

※ В данном устройстве используются фторсодержащие газы, вызывающие парниковый эффект. (R410A)

СКРЫТЫЙ ПОТОЛОЧНЫЙ КАНАЛ

Перевод инструкции-оригинала

СОДЕРЖАНИЕ

Меры предосторожности.....3

Мероприятия перед эксплуатацией6

Описание устройства7

Инструкции по эксплуатации10

Техническое обслуживание22

Прежде чем обращаться в сервисный центр24



ДЛЯ ЗАПИСЕЙ

Запишите номер модели и серийный номер здесь:

Модель: _____

Серийный номер: _____

Вы найдете эти номера на информационной табличке, расположенной сбоку каждого блока.

Наименование поставщика _____

Дата покупки _____

■ Прикрепите квитанцию к этой странице, чтобы иметь подтверждение даты покупки на случай, если потребуется гарантийное обслуживание.



ПРОЧИТЕ ЭТО РУКОВОДСТВО

Здесь вы найдете множество полезных советов по правильной эксплуатации и обслуживанию воздушно-водяного теплового насоса.

Небольшие предупредительные меры с вашей стороны помогут сэкономить вам массу времени и денег на протяжении срока эксплуатации вашего изделия.

В таблице советов по устранению неполадок вы найдете множество способов решения часто возникающих проблем.

Предварительное ознакомление с таблицей советов по устранению неисправностей может избавить вас от необходимости звонить в сервисный центр.



МЕРЫ ПРЕДОСТОРОЖНОСТИ



- Для ремонта и обслуживания устройства обращайтесь к специалистам авторизованного сервисного центра.
- Для монтажа устройства обратитесь к установщику.
- Воздушно-водяным тепловым насосом не должны пользоваться маленькие дети и инвалиды без соответствующего присмотра.
- Не позволяйте детям играть с воздушно-водяным тепловым насосом.
- Замена шнура питания должна производиться только авторизованным персоналом с использованием сертифицированных комплектующих.
- Работы по установке должны проводиться в соответствии с национальными правилами по установке электрооборудования и только уполномоченными сотрудниками.





Меры предосторожности

Во избежание травм при использовании изделия, а также для предотвращения материального ущерба необходимо следовать инструкциям, приведенным ниже.

- Неправильное использование вследствие игнорирования инструкции может причинить вред или приведет к поломке. Уровень опасности классифицируется по следующим обозначениям.

	ОСТОРОЖНО Этот символ указывает на возможность смерти или серьезной травмы.
	ВНИМАНИЕ Этот символ указывает на возможность травмы или только причинения материального ущерба.

- Значения символов, использованных в настоящей инструкции, соответствуют приведенным ниже.

	Избегайте следующих действий.
	Следите за соблюдением инструкции.

ОСТОРОЖНО

■ Монтаж

Не пользуйтесь размыкателями, которые имеют неисправности или рассчитаны на меньшую нагрузку. Подключать устройство следует только к выделенной цепи.

- Существует риск возгорания или поражения электрическим током.

Прочно закрепите панель и крышку блока управления.

- Существует риск возгорания или поражения электрическим током.

Не меняйте и не удлиняйте кабель питания.

- Существует риск возгорания или поражения электрическим током.

Для установки всегда пользуйтесь услугами поставщика или авторизованного центра.

- Существует риск возгорания, поражения электрическим током, взрыва или травмы.

Для проведения электротехнических работ обращайтесь к поставщику, продавцу, квалифицированному электрику или в авторизованный сервисный центр.

- Не разбирайте и не ремонтируйте изделие. Существует риск возгорания или поражения электрическим током.

Всегда устанавливайте выделенную цепь и автоматический выключатель.

- Неправильная электропроводка или установка могут привести к возгоранию или поражению электрическим током.

Не устанавливайте, не снимайте и не переустанавливайте блок самостоятельно.

- Существует риск возгорания, поражения электрическим током, взрыва или травмы.

Не устанавливайте изделие на неисправные крепежные элементы.

- Это может привести к травме, несчастному случаю или повреждению изделия.

Всегда заземляйте устройство.

- Существует риск возгорания или поражения электрическим током.

Используйте автоматический выключатель или плавкий предохранитель необходимого номинала.

- Существует риск возгорания или поражения электрическим током.

Будьте осторожны при распаковке и монтаже изделия.

- Можно пораниться об острые края. Будьте особенно осторожны с краями корпуса и острыми кромками конденсатора и испарителя.

Убедитесь, что место установки не разрушится со временем.

- При разрушении основы, на которой он установлен, кондиционер может упасть, причинив материальный ущерб, а также привести к повреждению имущества и травмам.

■ Эксплуатация

Не включайте кондиционер надолго, если открыта дверь или окно при очень высокой влажности воздуха.

- Образование конденсата может намочить или испортить мебель.

Не подключайте и не отключайте розетку питания во время работы.

- Существует риск возгорания или поражения электрическим током.

Не допускайте попадания воды в электрические части.

- Это может привести к возгоранию, отказу устройства или поражению электрическим током.

При утечке горючего газа перед включением изделия отключите газ и откройте окно, чтобы проветрить помещение.

- Не пользуйтесь телефоном и электрическими выключателями. Это может привести к возгоранию или взрыву.

Не открывайте впускную решетку изделия во время работы. (Не прикасайтесь к электростатическому фильтру, если прибор им оснащен.)

- Существует риск травмы, поражения электрическим током, взрыва или поломки изделия.

Время от времени продувайте изделие, если оно эксплуатируется рядом с плитой.

- Существует риск возгорания или поражения электрическим током.

Если изделие долго не будет использоваться, отсоедините разъем источника питания или отключите размыкатель.

- Существует риск повреждения или поломки изделия, а также неправильной работы изделия.

Во время эксплуатации соблюдайте осторожность, чтобы не выдернуть и не повредить силовой кабель.

- Существует риск возгорания или поражения электрическим током.

Не прикасайтесь (не переключайте) устройство мокрыми руками.

- Существует риск возгорания или поражения электрическим током.

Не храните и не используйте горючий газ или другие горючие вещества рядом с кондиционером воздуха.

- Существует риск возгорания или отказа изделия.

При возникновении странных звуков, запахов или дыма из изделия. Установите размыкатель в положение или отсоедините кабель питания.

- Существует риск возгорания или поражения электрическим током.

Если изделие намочилось (оказалось залитым водой или попало в воду), обратитесь в авторизованный центр по техническому обслуживанию.

- Существует риск возгорания или поражения электрическим током.

Ничего не кладите на электрический кабель.

- Существует риск возгорания или поражения электрическим током.

Не размещайте рядом с силовым кабелем нагревательные и другие приборы.

- Существует риск возгорания или поражения электрическим током.

Не пользуйтесь изделием длительное время в условиях замкнутого пространства.

- Это может привести к недостатку кислорода.

Выключите кондиционер и закройте окно на время бури или урагана. Если возможно, перед началом урагана уберите изделие от окна.

- Существует риск травмы, поражения электрическим током или отказа изделия.

Будьте осторожны, не допускайте попадания воды внутрь изделия.

- Существует риск травмы, поражения электрическим током или отказа изделия.

Перед чисткой и техническим обслуживанием изделия отключите главный выключатель.

- Существует риск поражения электрическим током.

Убедитесь, что никто не может наступить или упасть на внешний блок.

- Это может привести к травме или повреждению изделия.

ВНИМАНИЕ

Монтаж

Всегда проверяйте изделие на наличие утечки газа (хладагента) после установки или ремонта изделия.

- При низком уровне хладагента может произойти поломка изделия.

Не устанавливайте изделие в местах, где шум или нагретый воздух от наружного блока может повредить окружающие предметы или помешать людям.

- Это может создать проблемы для соседей.

Чтобы обеспечить правильный отвод воды, правильно установите сливной шланг.

- Плохое соединение может привести к утечке воды.

Поднимать и транспортировать изделие должны не менее двух человек.

- Избегайте травм.

Держите изделие горизонтально даже во время монтажа.

- Чтобы избежать вибрации или утечки воды.

Не устанавливайте изделие в местах, где оно будет подвержено непосредственному воздействию морского воздуха (солевого тумана).

- Это может привести к коррозии изделия. Коррозия, в частности, конденсатора и ребер испарителя, может привести к неправильному функционированию изделия или недостаточной эффективности.

Эксплуатация

Избегайте длительного воздействия холодного воздуха на кожу. (Не сидите под потоком воздуха.)

- Это может причинить вред здоровью.

Для очистки пользуйтесь мягкой тканью. Не пользуйтесь агрессивными моющими средствами, растворителями и т. д.

- Это может привести к возгоранию, поражению электрическим током или повреждению пластиковых деталей изделия.

Всегда вставляйте фильтр плотно. Производите очистку фильтра раз в две недели или чаще при необходимости.

- Загрязненный фильтр снижает эффективность работы кондиционера и может привести к поломке или неправильной работе изделия.

При проведении чистки или технического обслуживания кондиционера пользуйтесь устойчивым табуретом или стремянкой.

- Будьте осторожны и избегайте травм.

При попадании жидкости из батареек на кожу или одежду необходимо немедленно смыть ее водой. Запрещается пользоваться пультом управления в случае протекания батареек.

- Химические вещества, содержащиеся в батарейке, могут вызвать возгорание или нанести вред здоровью.

Не используйте изделие для каких-либо специальных целей, например, для хранения продуктов, произведений искусства и т. д. Это бытовой кондиционер, а не система точной заморозки.

- Существует риск повреждения или материальных потерь.

Не прикасайтесь к металлическим деталям изделия при снятии воздушного фильтра. Они очень острые!

- Это может привести к травмам.

Не засовывайте руки или другие предметы во входные и выходные воздушные отверстия во время работы кондиционера.

- Здесь есть острые и подвижные детали, которые могут стать причиной травмы.

Следует заменять батарейки в пульте управления только новыми батарейками того же типа. Не рекомендуется устанавливать старые батарейки вместе с новыми, а также использовать батарейки разных типов.

- Существует риск возгорания или взрыва.

Не закрывайте входное или выходное отверстие.

- Это может привести к выходу изделия из строя.

Не вставляйте на изделие и не кладите на него никаких предметов (наружные блоки).

- Существует риск возгорания или отказа изделия.

Не пейте воду, отводимую из изделия.

- Это негигиенично и может нанести серьезный вред здоровью.

Не пытайтесь разбирать или перезаряжать батареи. Не кидайте батареи в огонь.

- Это может привести к пожару или взрыву.

При случайном попадании жидкости из батарей в полость рта, прополощите рот и обратитесь к врачу. Запрещается пользоваться пультом управления в случае протекания батареек.

- Химические вещества, содержащиеся в батарейке, могут вызвать возгорание или нанести вред здоровью.

Перед началом эксплуатации

Подготовка к работе

1. Для выполнения установки обратитесь к специалисту по установке.
2. Обеспечьте выделенную электрическую цепь.

Использование

1. Длительное нахождение в прямом потоке воздуха может причинить вред вашему здоровью. Не оставляйте надолго в прямом воздушном потоке людей, животных и растения.
2. При эксплуатации рядом с плитой или нагревательными устройствами чаще проветривайте помещение во избежание возникновения недостатка кислорода.
3. Не пользуйтесь кондиционером для тех целей, для которых он не предназначен (для хранения точных устройств, пищи, произведений искусства, охлаждения растений и домашних животных). Это может привести к их порче.

Чистка и обслуживание

1. Не прикасайтесь к металлическим деталям агрегата при удалении воздушного фильтра. Можно порезаться об острые металлические края.
2. Не мойте внутренние детали кондиционера водой. Вода может нарушить изоляцию и привести к поражению электрическим током.
3. При чистке блока сначала отключите питание и размыкатель. Во время работы вентилятор крутится с очень высокой скоростью. Существует возможность поражения, если во время чистки внутренних деталей блока на нем случайно повысится напряжение.

Ремонт

Для проведения ремонта и обслуживания обратитесь в ближайший авторизованный сервисный центр.

Описание устройства

Название и функции деталей

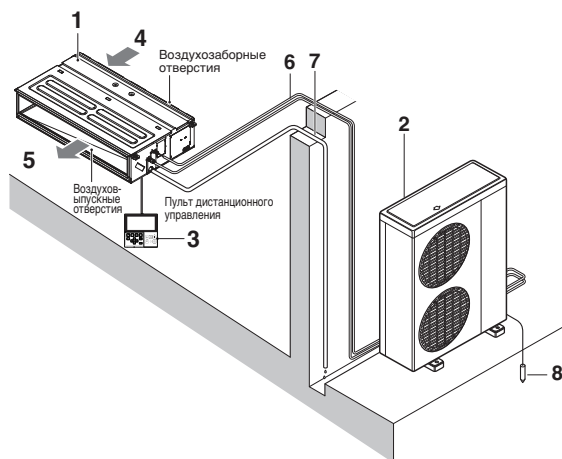

- 1: Внутренний блок
- 2: Наружный блок
- 3: Пульт дистанционного управления
- 4: Впускное отверстие
- 5: Выпускное отверстие
- 6: Трубы для циркуляции хладагента, соединительная электропроводка
- 7: Сливной трубопровод
- 8: Провод заземления
Заземлите внешний блок для предотвращения поражения электрическим током.

РУССКИЙ ЯЗЫК

Операции перед эксплуатацией

Спаренная система или система одновременного использования

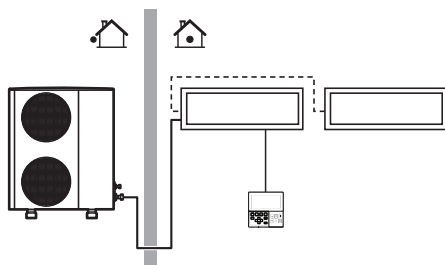

Если используется заказная система управления, узнайте у продавца товаров компании LG, какие операции соответствуют вашей системе.

Пульт проводного дистанционного управления

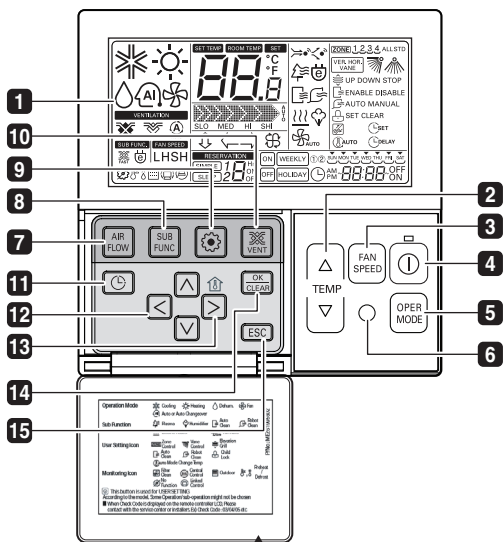

Прикрепите справочную табличку на внутренней стороне дверцы.
Выберите язык в соответствии со страной проживания.

- 1 ЭКРАН ИНДИКАЦИИ ОПЕРАЦИЙ**
- 2 КНОПКА УСТАНОВКИ ТЕМПЕРАТУРЫ**
- 3 КНОПКА СКОРОСТИ ВЕНТИЛЯТОРА**
- 4 КНОПКА ВКЛ/ВЫКЛ**
- 5 КНОПКА ВЫБОРА РЕЖИМА РАБОТЫ**
- 6 ПРИЕМНИК СИГНАЛОВ С ПУЛЬТА БЕСПРОВОДНОГО ДУ**
 - Некоторые устройства не принимают беспроводные сигналы.
- 7 КНОПКА ВОЗДУШНОГО ПОТОКА**
- 8 КНОПКА ПОДФУНКЦИИ**
- 9 КНОПКА НАСТРОЙКИ ФУНКЦИЙ**
- 10 КНОПКА НАСТРОЙКИ ФУНКЦИЙ**
- 11 КНОПКА ВЕНТИЛЯЦИИ**
- 12 ГРАФИК РАБОТЫ**
 - КНОПКИ ВВЕРХ, ВНИЗ, ВЛЕВО, ВПРАВО
 - Для проверки температуры в помещении нажмите кнопку (↑).
- 13 КНОПКА КОМНАТНОЙ ТЕМПЕРАТУРЫ**
- 14 КНОПКА УСТАНОВКИ/ОТМЕНИ**
- 15 КНОПКА ВЫХОДА**

* Некоторые функции могут не работать и не отображаться в зависимости от типа устройства.

ПРИМЕЧАНИЕ

- * Температура, отображаемая на экране, может отличаться от действительной температуры в помещении, если пульт ДУ подвергается воздействию прямых солнечных лучей или находится рядом с источником тепла.
- * Устройство может отличаться от описанного выше в зависимости от используемой модели.
- * Если вы пользуетесь системой одновременного использования, при нажатии кнопки ДУ система начнет работать примерно через 1-2 минуты.

Пульт проводного ДУ (принадлежность)

Данный кондиционер оборудован пультом проводного дистанционного управления. Но если вы хотите воспользоваться беспроводным дистанционным управлением, приобретите пульт беспроводного ДУ самостоятельно.

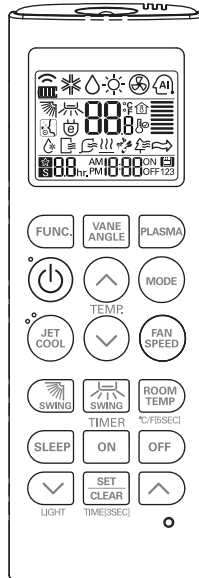

PQWRHQ0FDB

ОСТОРОЖНО

- Для начала работы следует направить пульт на приемник сигнала.
- Сигнал пульта может быть принят с расстояния до 7 метров.
- Уберите все препятствия между ИК-приемником и пультом ДУ.
- Не роняйте и не бросайте пульт ДУ.
- Не помещайте пульт ДУ в местах, подверженных прямым солнечным лучам или вблизи нагревательных приборов и других источников тепловыделения.
- Во избежание нарушений в работе устройства перекройте сильное освещение, попадающее на приемник сигнала, шторой, занавеской и т.п. (например: электронные пусковые устройства, ELBA, люминесцентные лампы инверторного типа)

ПРИМЕЧАНИЕ

- * За подробной информацией обращайтесь к инструкции по эксплуатации пульта беспроводного ДУ.
- * Фактические характеристики устройства могут отличаться от вышеизложенных в зависимости от модели.
- * При пользовании системой одновременного использования пульт беспроводной ДУ не работает.

Инструкции по эксплуатации

Стандартная операция – Стандартное охлаждение

Охлаждение помещения лёгким потоком чистого воздуха.

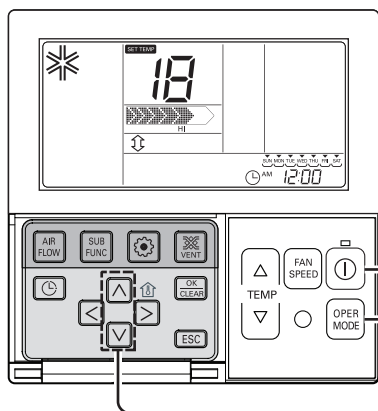



1 Нажмите кнопку  для включения внутреннего блока.



2 Нажмите кнопку  для включения режима охлаждения.



3 Кнопками   задайте требуемую температуру. Нажмите кнопку  для проверки комнатной температуры. Если значение заданной температуры выше комнатной, то устройство будет работать в режиме вентиляции без охлаждения.



* Настройка температурного диапазона: 18 °C ~ 30 °C (64 °F ~ 86 °F)

Стандартная операция – Режим нагревания

Подача нагретого воздуха в помещении.

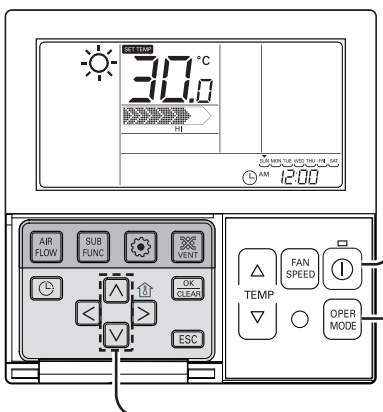

1 Нажмите кнопку  для включения внутреннего блока.



2 Нажмите кнопку  для включения режима нагревания. (Для проверки температуры в помещении нажмите кнопку ROOM TEMP.)



3 Кнопками   задайте требуемую температуру.

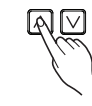

Если значение заданной температуры ниже комнатной, то устройство будет работать в режиме вентиляции.

- Нагреватель используется только в модели с режимами охлаждения и нагревания.
- Режим нагревания недоступен в модели только с режимом охлаждения.

Стандартная операция – Режим осушения

В этом режиме при легком охлаждении из воздуха удаляется влага.



- 1 Нажмите кнопку  для включения внутреннего блока.
- 2 Нажмите кнопку  для включения режима осушения. Регулировка температуры в данном режиме невозможна.
- 3 Нажимайте кнопку  чтобы установить интенсивность потока воздуха: очень слабый → слабый → умеренный → сильный → автоматически. Исходный поток воздуха в режиме удаления влаги — «слабый».

- В дождливое время года или при повышенной влажности возможна одновременная работа в режимах осушения и охлаждения для эффективного понижения влажности воздуха.
- Параметр напора воздушного потока в зависимости от устройства может быть недоступен.

Режим автоматического переключения режимов работы

Функция изменения температуры служит для автоматического изменения параметров режимов охлаждения и нагрева в соответствии с температурой, задаваемой в режиме автоматики.



- 1 Несколько раз нажмите кнопку , пока не начнет мигать значок .
- 2 Кнопками   установите нужное значение.
* Изменение значения температуры: 1 — 7
 → 
- 3 Нажмите кнопку  для завершения настройки и активации функции.

- 4 Нажмите кнопку  для выхода, или система автоматически выйдет из режима настройки через 25 секунд.
* При автоматическом выходе без нажатия кнопки изменяемое значение на дисплее не отображается.

Стандартная операция – Автоматический режим



The diagram shows the control panel with buttons for AIR FLOW, SUB FUNC, FAN SPEED, OPER MODE, TEMP, and ESC. The display shows a temperature of 25.0 °C and a timer of 12:00. A hand is shown pressing the power button (1) and the OPER MODE button (2).

- 1 Нажмите кнопку , чтобы включить внутренний блок.
- 2 Нажмите кнопку , чтобы выбрать режим автоматического переключения.
- 3 Регулировать температуру можно в моделях с функциями охлаждения и нагрева, как показано на рисунке справа.
- 4 Исключительно в режиме охлаждения (рисунок справа) температуру можно регулировать от тепла до холода в диапазоне от «-2» до «2» относительно «00».



2 Когда очень холодно
0 Когда холодно
00 Когда нормально
-1 Когда тепло
-2 Когда жарко

Во время работы в автоматическом режиме:

- можно использовать кнопку FAN SPEED (СКОРОСТЬ ВЕНТИЛЯТОРА);
- можно вручную изменить режим работы.

Стандартная операция – Режим вентиляции

Нагнетание в помещение воздуха естественной температуры, но не холодного воздуха.



The diagram shows the control panel with buttons for AIR FLOW, SUB FUNC, FAN SPEED, OPER MODE, TEMP, and ESC. The display shows a fan speed icon and a timer of 12:00. A hand is shown pressing the power button (1), the OPER MODE button (2), and the FAN SPEED button (3).

- 1 Нажмите кнопку , для включения внутреннего блока.
- 2 Нажмите кнопку , для включения режима вентиляции.
- 3 При каждом нажатии кнопки выбирается режим напора воздушного потока в следующей последовательности: очень слабый → слабый → умеренный → сильный → автоматически. В режиме вентиляции компрессор блока кондиционирования воздуха не работает.

- В режиме вентиляции воздушный поток не охлаждается
- Так как температура воздушного потока не отличается от температуры в помещении, выполняется простая циркуляция воздуха.
- Параметр напора воздушного потока в зависимости от устройства может быть недоступен.

Стандартная операция – Температура Настройка температуры/проверка температуры в комнате

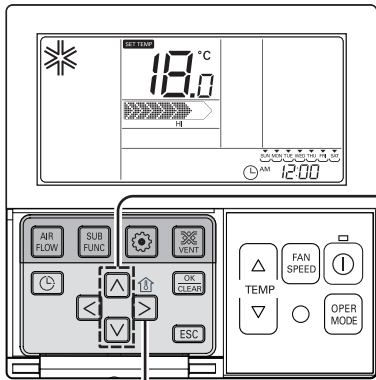

Регулировка температуры

- 1** Простой способ установки температуры в помещении
- Нажмите кнопки , чтобы настроить желаемую температуру.

- : увеличите температуру на 1° C (2° F) одиночным нажатием кнопки
- : уменьшите температуру на 1° C (2° F) одиночным нажатием кнопки

- Room temp: Indicate the current room temperature. Температура в помещении: Отображается фактическая температура в помещении.
- Задать температуру. Отображается температура, которую хочет задать пользователь.

* В зависимости от типа пульта температуру можно регулировать с шагом 0,5 °C или 1 °F.

Режим охлаждения:

- Режим охлаждения не работает, если заданная температура выше реальной температуры в помещении. Нужно понизить задаваемую температуру.

Режим обогрева:

- Режим нагрева не работает, если заданная температура ниже реальной температуры в помещении. Нужно увеличить задаваемую температуру.

Проверка температуры в помещении





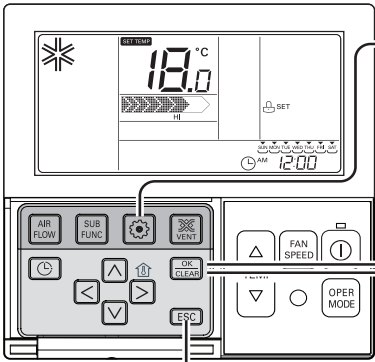

- 1** При нажатии кнопки в течение 5 секунд отображается комнатная температура. Через 5 секунд отображается заданная температура. В зависимости от расположения пульта дистанционного управления реальная комнатная температура и отображаемое значение могут отличаться.

- Для режима охлаждения воздуха в пределах от 18°C до 30°C, и для режима нагревания в пределах от 16°C до 30°C, можно задать нужную температуру.
- Оптимальная разность между комнатной и наружной температурой составляет 5°C.

Настройка функции – Блокировка кнопок

Блокировка предназначена для защиты оборудования от детей и неосторожного использования.



- 1 Нажимайте кнопку  до отображения мигающего значка .
- 2 При перемещении к значку SET с помощью кнопок   значок начинает мигать и при нажатии кнопки  включается защита от детей.
- 3 Для отмены блокировки переместитесь к значку CANCEL с помощью кнопок   и нажмите кнопку .
- 4 Нажмите кнопку  для выхода.
 - * Если после настройки в течение 25 секунд не нажималась ни одна кнопка, система автоматически выходит из режима настройки.
 - * При выходе без нажатия кнопки установки изменяемое значение на экране не отображается.

Настройка функции – Изменение температуры

Функция изменения температуры служит для автоматического изменения параметров режимов охлаждения и нагрева в соответствии с температурой, задаваемой в режиме автоматки.



- 1 Несколько раз нажмите кнопку , пока на дисплее не замигает значок .
- 2 Кнопками   установите нужное значение.
 - * Изменение значения температуры: 1~7
- 3 Нажмите кнопку  для завершения настройки и активации функции.
- 4 Нажмите кнопку  для выхода, или система автоматически выйдет из режима настройки через 25 секунд.
 - * При автоматическом выходе без нажатия кнопки изменяемое значение на дисплее не отображается.

Настройка функции – Изменение текущего времени

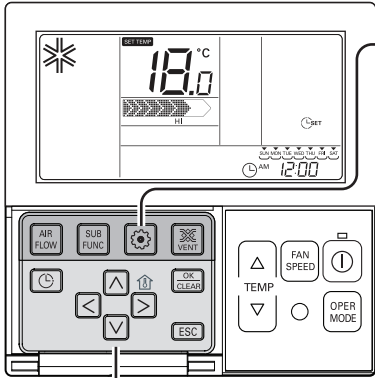

- 1** Нажмите кнопку настройки функций. Перейдите в меню настройки времени с помощью повторного нажатия кнопки настройки функций. На дисплее отображается значок настройки времени, в области индикации текущего времени мигает значение даты и времени. Пример. Установка текущего времени «Понедельник/10:20».

- 2** Кнопками установите текущий день недели.



- 3** Нажмите кнопку для перехода в режим настройки AM/ PM (до полудня/после полудня). Значок 'AM/ PM' будет мигать).



- 4** Кнопками установите нужное время с учетом параметра AM/PM.



- 5** Кнопками перейдите в поле настройки часа ('Hour'). (сегмент «Hour» будет мигать)



- 6** Кнопками установите нужное показание часа.



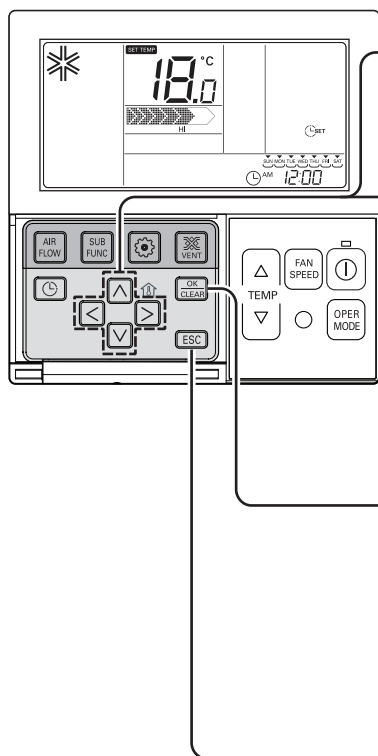

7 Кнопками перейдите в поле настройки минут («Minute»). (сегмент «Minute» будет мигать)

AM 10:00

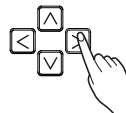

8 Установите минуты кнопками.

AM 10:20

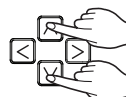

9 Для завершения нажмите кнопку .

AM 10:20



10 Если вы хотите отменить настройку и выйти из режима, нажмите кнопку .
(В случае выхода при неполном введении информации произойдет возврат к предыдущей настройке.)



* При выходе без нажатия кнопки установки изменяемое значение на экране не отображается.

Программирование – Простое резервирование

На устройстве с почасовой регулировкой таймера можно легко установить значение для простого резервирования в диапазоне от 1 до 7.

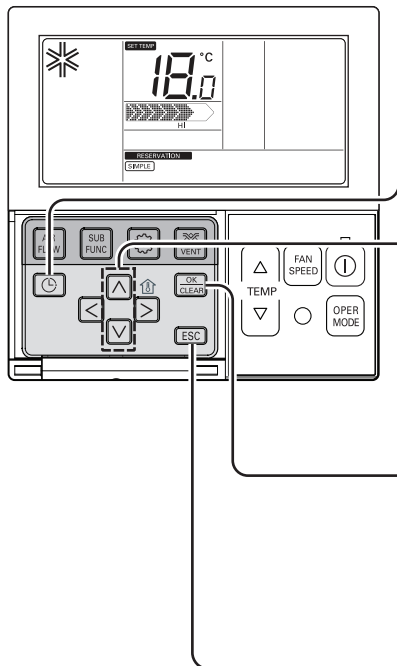

- 1** Нажмите кнопку для входа в режим программирования. (сегмент **SIMPLE** мигает)



Пример. Установка значения настройки времени простого резервирования равным «3».

- 2** Кнопками установите время резервирования.

1 → 3

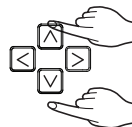

- 3** Для завершения нажмите кнопку .

3



- 4** Нажмите кнопку для выхода.











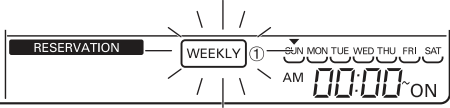

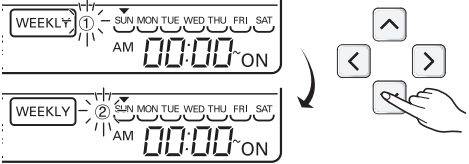

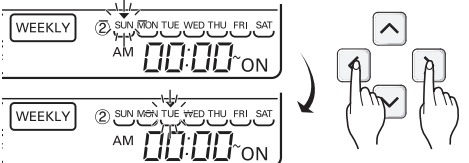

* Если после настройки в течение 25 секунд не нажималась ни одна кнопка, система автоматически выходит из режима настройки.

* При выходе без нажатия кнопки установки изменяемое значение на экране не отображается.

* При установке значений простого резервирования устройство автоматически начнет работать или остановится по истечении установленного значения времени.

Программирование: настройка дней недели

На устройстве с настройкой таймера по дням недели можно произвести установку на определенный день. Таймер по дням недели работает до его отключения.

<p>1 Нажатием кнопки таймера перейдите в режим настройки таймера. * Можно задать один день недели для двух недель и выполнить до 14 настроек для одной недели. Например, для следующей настройки таймера (включение в 11:30, отключение в 12:30 во вторник) выполните описанные ниже действия.</p>	
<p>2 Кнопкой таймера выберите параметр WEEKLY. Обозначение WEEKLY начинает мигать.</p>	
<p>3 Кнопками   выберите неделю для настройки (1 или 2). * Вы можете задать день недели для недели 1 и для недели 2.</p>	
<p>4 Кнопками   выберите день недели. Выберите мигающий день недели. Можно выбрать день недели от понедельника до воскресенья.</p>	
<p>5 Кнопками   выберите режим AM/PM.</p>	
<p>6 Кнопками   перейдите в поле установки времени. - Здесь указывается время включения кондиционера.</p>	
<p>7 Кнопками   установите нужное значение часа. - Диапазон настройки от 0 до 12.</p>	
<p>8 Кнопкой  перейдите в поле настройки минут.</p>	
<p>9 В мигающем поле минут кнопками   укажите минуты.</p>	

- 10** Кнопкой  перейдите к параметру AM/PM для отключения.
- Настройка параметра AM/PM для отключения аналогична настройке данного параметра для включения.

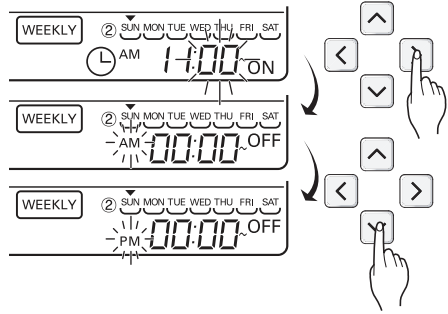

- 11** Кнопкой «вправо» перейдите к настройке времени выключения.
- Здесь устанавливается время отключения кондиционера.
 - В мигающем поле показания часа установите нужный час.
- * Установка часа и минут аналогична их установке для включения.

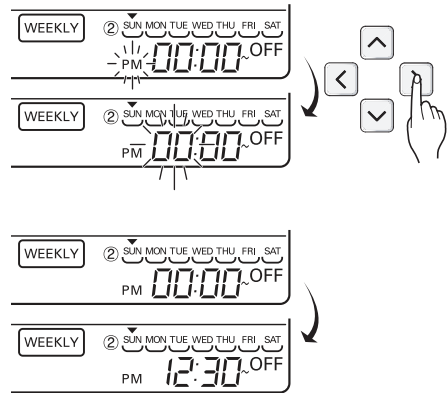

- 12** После настройки таймера нажмите кнопку настройки/отмены. На этом настройка таймера на день недели завершается.

- 13** При выполнении установки по приведенному выше методу и выборе дня для настройки работает таймер по дням недели. Если задать одинаковое время включения и выключения по таймеру, режим работы по таймеру не включится.

Объяснение работы таймера по дням недели

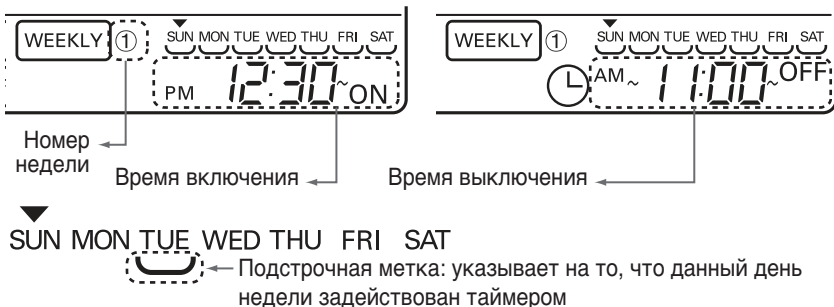





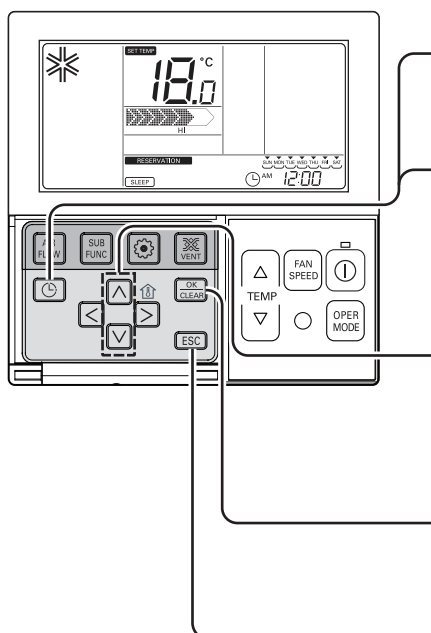

- * Если при выполнении предварительной настройки еженедельных операций используются кнопки «вверх/вниз», внутренний блок включится при желаемой температуре. (Допустимый диапазон температур: 18°C~30°C)
- Если желаемая температура не установлена, устройство автоматически включится при достижении температуры, использованной ранее.

Программирование – Таймер сна

Таймер в режиме сна служит для включения и выключения системы кондиционирования воздуха после определенного интервала времени перед отходом ко сну. При подключении к вентилятору и настройке таймера сна по истечении установленного времени кондиционер переключится в режим сна.



- 1** Нажмите кнопку  для входа в режим программирования.
Пример. Установка значения настройки времени перехода в режим сна равным «3».
- 2** С помощью кнопки  войдите в режим настройки SLEEP.
(сегмент **SLEEP** мигает)
- 3** Кнопками   установите время срабатывания.
Время срабатывания режима SLEEP можно установить от 1 до 7 часов.

1h → **3h**
- 4** Для завершения нажмите кнопку .
Настройка таймера выполнена.
- 5** Нажмите кнопку  для выхода.
* Если после настройки в течение 60 секунд не нажималась ни одна кнопка, система автоматически выходит из режима настройки.
* При выходе без нажатия кнопки установки изменяемое значение на экране не отображается.
- Если режим сна задан, в нижней части ЖК-экрана мигает слово SLEEP.
- 6** После настройки таймера в режиме сна кондиционер отключается через заданный интервал времени.

ВНИМАНИЕ

Задайте соответствующее время для включения режима сна. (Слишком сильное охлаждение может нанести вред здоровью.)

- При автоматической установке заданной температуры охлаждения воздуха для сна показания температуры на пульте ДУ дисплея кондиционера могут различаться.
- Таймер сна срабатывает как выключатель таймера в устройствах, в которых температура не регулируется ступенями 0,5°C.

Программирование: Установка режима выходного дня

Автоматический останов устройства в заданный день.

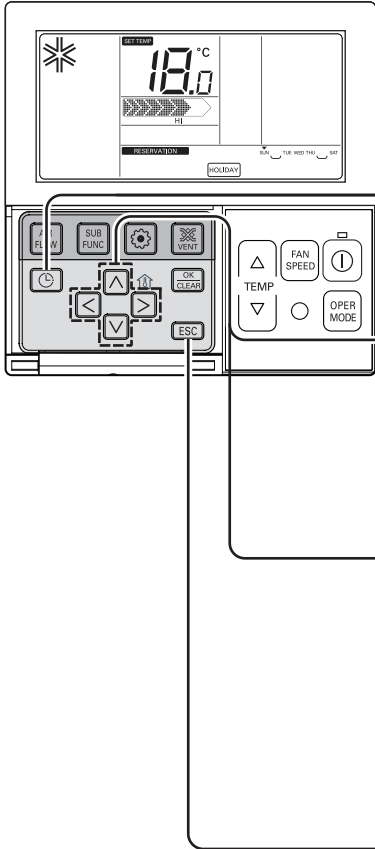

1 Нажмите кнопку . Система переходит в режим настройки таймера.

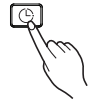

2 Кнопкой таймера выберите параметр HOLIDAY .



3 Кнопками выберите день недели.

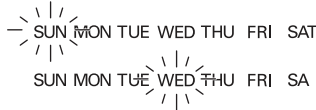
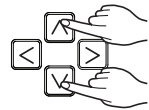

4 С помощью кнопок или кнопки установите выходные или отмените установку. Например, при установке в качестве выходного понедельника или пятницы - соответствующее название дня 'Monday' или 'Friday' исчезнет.



5 Завершив настройку выходного дня, нажмите кнопку .

* При наступлении заданных выходных дней кондиционер автоматически выключается. После настройки выходных дней и до отмены этого режима кондиционер будет автоматически отключаться в течение одного часа, даже если кондиционер работает.

Техническое обслуживание



ВНИМАНИЕ! Перед выполнением технического обслуживания отключите систему от сети.

Решетка, корпус и пульт ДУ

- Перед очисткой выключите систему. Чистка производится сухой мягкой тканью. Не пользуйтесь отбеливателями и абразивными материалами.

ПРИМЕЧАНИЕ Перед очисткой внутреннего блока его необходимо обесточить.

Воздушные фильтры

Необходимо проверять и при необходимости чистить воздушные фильтры за передней решеткой не реже одного раза в 2 недели.

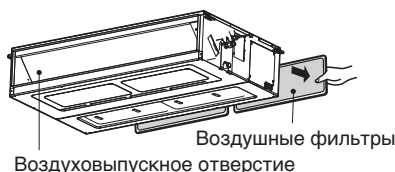

- Не используйте:
 - Воду с температурой выше 40 °С. Это может вызвать деформацию и/или обесцвечивание.
 - Летучие вещества. Они могут повредить поверхности кондиционера.

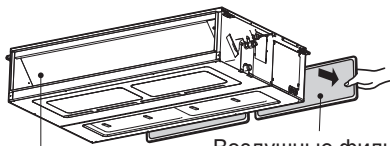

Воздушные фильтры
Воздуховыпускное отверстие

1. Извлеките воздушные фильтры.

- Взявшись за выступ, слегка нажмите вперед, чтобы извлечь воздушный фильтр.



ВНИМАНИЕ! При извлечении воздушного фильтра не прикасайтесь к металлическим деталям внутреннего блока. Это может привести к телесному повреждению.

2. Удалите с фильтра грязь с помощью пылесоса или промойте его водой.

- Если грязь полностью не удалена, промойте фильтр в теплой воде с нейтральным моющим средством.
- При использовании горячей воды (40 °С и выше) может произойти деформация фильтра.

3. После промывки в воде хорошо просушите фильтр в затененном месте.

- Не оставляйте воздушный фильтр под прямым солнечным светом. Не сушите его вблизи огня.

4. Установите воздушный фильтр.

Если кондиционер не используется долгое время

Если кондиционер не будет использоваться продолжительное время

- 1 Включите кондиционер на 2-3 часа со следующими настройками.
 - Режим работы: Режим вентиляции.
 - Это позволит просушить внутренние механизмы.

- 2 Отключите автоматический выключатель.



ОСТОРОЖНО

Если кондиционер не будет использоваться продолжительное время, выключите автоматический выключатель.

Скопившаяся грязь может привести к возгоранию.

Полезная информация

Воздушные фильтры и экономия электроэнергии.
Если воздушный фильтр забит пылью, мощность охлаждения будет падать, и 6% электроэнергии, потребляемой кондиционером, будет расходоваться впустую.

Если кондиционер будет использоваться снова.

- 1 Очистите воздушный фильтр и установите его во внутренний блок.
- 2 Убедитесь, что воздухозаборное и выпускное отверстия внутреннего/внешнего блока не заблокированы.
- 3 Проверьте правильность подключения провода заземления. Оно может быть подключено к стенке внутреннего блока.

Советы по эксплуатации

Не допускайте переохлаждения помещения.

Это вредно для здоровья, а также приводит к повышенному энергопотреблению.

Плотно закрывайте двери и окна.

Старайтесь не открывать двери и окна, чтобы не выпускать охлаждённый воздух из помещения.

Держите закрытыми жалюзи или занавески.

Во время работы кондиционера не допускайте попадания в помещение прямого солнечного света.

Регулярно чистите воздушный фильтр.

Засорение воздушного фильтра уменьшает воздушный поток и снижает эффект охлаждения и осушения воздуха. Производите чистку как минимум раз в две недели.

Поддерживайте в помещении равномерную температуру.

Настройте направление воздушного потока по вертикали и по горизонтали таким образом, чтобы обеспечить равномерную температуру в помещении.

Время от времени проветривайте комнату.

Поскольку окна постоянно закрыты, рекомендуется время от времени их открывать для проветривания.

Прежде чем обращаться в сервисный центр...



Советы по устранению неисправностей! Экономьте время и деньги!

Прежде чем обращаться за помощью для ремонта или технического обслуживания, обратитесь к приводимой ниже таблице возможных неисправностей...Если неисправность устранить не удалось, обратитесь к своему поставщику.

<p>Кондиционер не работает.</p> <ul style="list-style-type: none"> • Правильно ли настроен таймер? • Возможно, сгорел предохранитель или сработал автоматический выключатель. 	<p>В помещении появился странный запах.</p> <ul style="list-style-type: none"> • Проверьте, не исходит ли запах от влажных стен, ковров, мебели или одежды, находящейся в помещении. 	<p>Похоже, что из кондиционера происходит утечка конденсата.</p> <ul style="list-style-type: none"> • Конденсат возникает, когда поток воздуха из кондиционера охлаждает тёплый воздух в помещении. 	<p>В течение примерно 3-х минут после перезапуска кондиционер не работает.</p> <ul style="list-style-type: none"> • Срабатывание защитного механизма. • Подождите три минуты, и кондиционер заработает.
<p>Не происходит эффективного охлаждения или нагревания.</p> <ul style="list-style-type: none"> • Проверьте, не засорен ли воздушный фильтр. См. инструкции по чистке фильтра. • Возможно, в помещении было очень жарко при первом включении кондиционера. Немного подождите, пока температура понизится. • Проверьте, правильно ли установлена температура. • Проверьте, не перекрыты ли воздухозаборное и воздуховыпускное отверстия. 	<p>Кондиционер сильно шумит.</p> <ul style="list-style-type: none"> • Шум напоминает звук текущей воды. -Этот звук издает фреон, циркулирующий внутри кондиционера. • Шум напоминает звук сжатого воздуха, выходящего в атмосферу. -Это звук воды, выделяемой при осушении воздуха внутри кондиционера. 	<p>Слышится хруст.</p> <ul style="list-style-type: none"> • Это звук расширения/сжатия передней панели или других элементов конструкции вследствие изменения температуры. <p>Индикатор фильтра горит. (Решётчатый тип)</p> <ul style="list-style-type: none"> • Очистив фильтр, одновременно нажмите кнопку таймера и кнопку ◀ на пульте проводного ДУ на 3 секунды. 	<p>Индикация на дисплее пульта ДУ нечёткая или вообще не видна.</p> <ul style="list-style-type: none"> • Проверьте, не разрядились ли батарейки. • Проверьте, соблюдена ли полярность (+) и (-) при установке батареек.

ПРИМЕЧАНИЕ

ВОДОСТОЙКОСТЬ : Внешний блок данного устройства обладает ВОДОСТОЙКОСТЬЮ.

Внутренний блок не обладает водостойкостью, поэтому его следует оберегать от попадания воды.

