

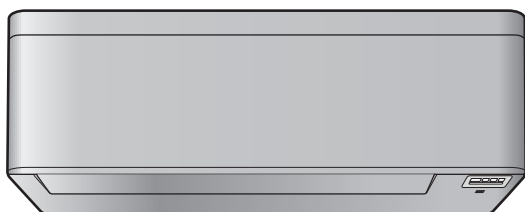

Руководство по монтажу

Комнатный кондиционер производства компании Daikin



CTXA15A2V1BW
FTXA20A2V1BW
FTXA25A2V1BW
FTXA35A2V1BW
FTXA42A2V1BW
FTXA50A2V1BW

CTXA15A2V1BS
FTXA20A2V1BS
FTXA25A2V1BS
FTXA35A2V1BS
FTXA42A2V1BS
FTXA50A2V1BS

CTXA15A2V1BT
FTXA20A2V1BT
FTXA25A2V1BT
FTXA35A2V1BT
FTXA42A2V1BT
FTXA50A2V1BT

Руководство по монтажу
Комнатный кондиционер производства компании Daikin

русский

Содержание

1	Информация о документации	2
1.1	Информация о настоящем документе	2
2	Информация о блоке	3
2.1	Внутренний блок	3
2.1.1	Снятие аксессуаров с внутреннего блока	3
3	Справочная информация о блоках	3
3.1	Компоновка системы	3
3.2	Рабочий диапазон	3
3.3	Об адаптере беспроводной связи	3
3.3.1	Меры предосторожности при использовании адаптера беспроводной связи	3
3.3.2	Базовые параметры	3
4	Подготовка	4
4.1	Как подготовить место установки	4
4.1.1	Требования к месту установки внутреннего блока	4
4.2	Подготовка трубопровода хладагента	4
4.2.1	Требования к трубопроводам хладагента	4
4.2.2	Изоляция трубопровода хладагента	5
5	Монтаж	5
5.1	Открытие внутреннего блока	5
5.1.1	Как открыть внутренний блок	5
5.2	Монтаж внутреннего блока	6
5.2.1	Установка монтажной пластины	6
5.2.2	Чтобы просверлить отверстие в стене	7
5.2.3	Чтобы снять крышку отверстия под трубопровод ..	7
5.2.4	Обустройство слива	8
5.3	Соединение труб трубопровода хладагента	9
5.3.1	Указания по подсоединению трубопроводов хладагента	9
5.3.2	Соединение трубопровода хладагента с внутренним блоком	9
5.4	Подключение электропроводки	10
5.4.1	Подключение электропроводки к внутреннему блоку	10
5.4.2	Чтобы подключить дополнительное оборудование (проводной или центральный пользовательский интерфейс и пр.)	11
5.5	Завершение монтажа внутреннего агрегата	11
5.5.1	Чтобы заизолировать дренажные трубы, трубопровод хладагента и соединительный кабель	11
5.5.2	Чтобы пропустить трубы через отверстие в стене ..	11
5.5.3	Чтобы зафиксировать блок на монтажной пластине	11
6	Конфигурирование	11
6.1	Настройка других адресов	11
7	Пусконаладка	12
7.1	Предпусковые проверочные операции	12
7.2	Порядок выполнения пробного запуска	12
7.2.1	Чтобы выполнить пробный запуск с помощью пользовательского интерфейса	13
8	Утилизация	13
9	Технические данные	14
9.1	Электрическая схема	14

1 Информация о документации

1.1 Информация о настоящем документе



ИНФОРМАЦИЯ

Проверьте, есть ли у пользователя печатная версия документации, которую нужно хранить в справочных целях на будущее.

Целевая аудитория

Уполномоченные установщики



ИНФОРМАЦИЯ

Данное устройство может использоваться специалистами или обученными пользователями в магазинах, на предприятиях легкой промышленности, на фермах, либо неспециалистами для коммерческих и бытовых нужд.

Комплект документации

Настоящий документ является частью комплекта документации. В полный комплект входит следующее:

- **Общие правила техники безопасности:**
 - Меры предосторожности, с которыми НЕОБХОДИМО ознакомиться, прежде чем приступать к монтажу
 - Формат: Документ (в ящике внутреннего блока)
- **Руководство по монтажу внутреннего блока:**
 - Инструкции по монтажу
 - Формат: Документ (в ящике внутреннего блока)
- **Справочное руководство для монтажника:**
 - Подготовка к установке, практический опыт, справочная информация...
 - Формат: оцифрованные файлы, размещенные по адресу: <http://www.daikineurope.com/support-and-manuals/product-information/>

Последние редакции предоставляемой документации доступны на региональном веб-сайте Daikin или у дилера.

Язык оригинальной документации английский. Документация на любом другом языке является переводом.

Технические данные

- **Подборка** самых свежих технических данных размещена на региональном веб-сайте Daikin (в открытом доступе).
- **Полные** технические данные в самой свежей редакции доступны через корпоративную сеть Daikin (требуется авторизация).

2 Информация о блоке

2.1 Внутренний блок

2.1.1 Снятие аксессуаров с внутреннего блока

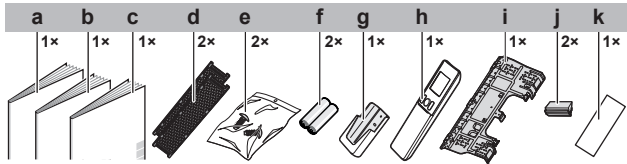

- a Руководство по монтажу
- b Руководство по эксплуатации
- c Общие правила техники безопасности
- d Титаново-апатитовый фильтр-дезодорант и серебряный фильтр малых частиц (Ag-ионный фильтр)
- e Крепежный винт внутреннего блока (M4×16L). См. параграф "5.5.3 Чтобы зафиксировать блок на монтажной пластине" на стр. 11.
- f Сухой элемент питания (щелочная батарея AAA.LR03) для пользовательского интерфейса
- g Держатель пользовательского интерфейса
- h Пользовательский интерфейс
- i Монтажная пластина
- j Декоративная накладка
- k Запасная наклейка с идентификатором SSID с бумажной прокладкой (прикреплена к блоку)

- **Запасная наклейка с идентификатором SSID.** НЕ выбрасывайте запасную наклейку. Храните ее в надежном месте на случай, если она понадобится в будущем (например, в случае замены передней решетки нанесите наклейку на новую решетку).

3 Справочная информация о блоках



ПРЕДУПРЕЖДЕНИЕ: ВОСПЛАМЕНЯЮЩИЙСЯ МАТЕРИАЛ

Залитый в блок хладагент R32 умеренно горюч.

3.1 Компоновка системы

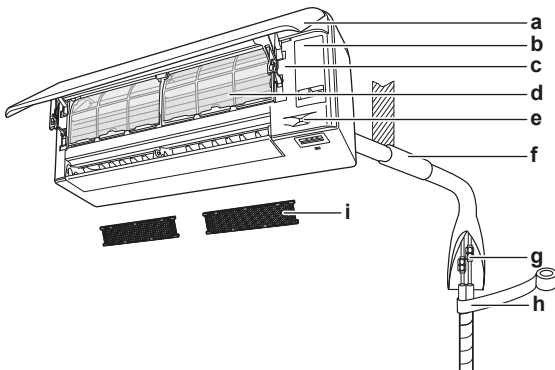

- a Передняя панель
- b Сервисная крышка
- c Наклейка с идентификатором SSID
- d Воздушный фильтр
- e Датчик «Интеллектуальный глаз»
- f Замажьте щели в отверстиях для труб шпатлевкой
- g Трубопровод хладагента, сливной шланг, соединительный кабель
- h Изоляционная лента
- i Титаново-апатитовый фильтр-дезодорант и серебряный фильтр малых частиц (Ag-ионный фильтр)

3.2 Рабочий диапазон

Для надежной и эффективной работы системы температура и влажность воздуха должны находиться в указанных ниже пределах.

Режим работы	Рабочий диапазон
Охлаждение ^{(a)(b)}	<ul style="list-style-type: none"> ▪ Наружная температура: -10~46°C ▪ Температура в помещении: 18~32°C ▪ Влажность в помещении: ≤80%
Обогрев ^(a)	<ul style="list-style-type: none"> ▪ Наружная температура: -15~24°C ▪ Температура в помещении: 10~30°C
Осушка ^(a)	<ul style="list-style-type: none"> ▪ Наружная температура: -10~46°C ▪ Температура в помещении: 18~32°C ▪ Влажность в помещении: ≤80%

В случае работы за пределами рабочего диапазона:

- (a) Защитное устройство должно прекратить работу системы.
- (b) На внутреннем блоке может образоваться и капать конденсат.

3.3 Об адаптере беспроводной связи

Подробные технические характеристики, инструкции по монтажу, методики настройки, ответы на часто задаваемые вопросы, заявление о соответствии и последнюю версию настоящего руководства см. на сайте <http://www.onlinecontroller.daikineurope.com>.



ИНФОРМАЦИЯ

- Компания Daikin Industries Czech Republic s.r.o. настоящим заявляет, что радиооборудование, находящееся внутри настоящего блока, соответствует требованиям Директивы 2014/53/EU.
- Настоящий блок считается комбинированным оборудованием в соответствии с определением, данным в Директиве 2014/53/EU.

3.3.1 Меры предосторожности при использовании адаптера беспроводной связи

ЗАПРЕЩАЕТСЯ использовать рядом с:

- **Медицинским оборудованием.** Например, лицам, пользующимся кардиостимуляторами или дефибрилляторами. Настоящее изделие может создавать электромагнитные помехи.
- **Оборудованием с автоматическим управлением.** Например, автоматически открывающимися дверями или пожарной сигнализацией. Настоящее изделие может вызывать сбои в работе оборудования.
- **Микроволновыми печами.** Возможны сбои при передаче данных по беспроводной локальной сети.

3.3.2 Базовые параметры

Параметр	Значение
Частотный диапазон	2400~2483,5 МГц
Радиопrotocol	IEEE 802.11b/g/n
Радиочастотный канал	1~11
Выходная мощность	0~18 дБм
Эффективная мощность излучения	17 дБм (11b)/13 дБм (11g)/12 дБм (11n)

4 Подготовка

Параметр	Значение
Электропитание	Постоянный ток, 14 В, 100 мА

4 Подготовка

4.1 Как подготовить место установки



ПРЕДУПРЕЖДЕНИЕ

Оборудование размещается в помещении без постоянно действующих источников возгорания (напр., открытого огня, оборудования, работающего на газе, или действующих электрообогревателей).

4.1.1 Требования к месту установки внутреннего блока



ИНФОРМАЦИЯ

Уровень звукового давления: менее 70 дБА.

- **Воздухоток.** Проследите за тем, чтобы воздухоток не был перекрыт.
- **Дренаж.** Проследите за свободным отводом водяного конденсата.
- **Настенный монтаж.** Если температура у стены превышает 30°C, а относительная влажность — 80%, либо если свежий воздух засасывается в стенной воздуховод, необходима дополнительная изоляция (полиэтиленовый пенопласт толщиной не менее 10 мм).
- **Прочность стены.** Убедитесь в достаточной прочности стены или пола, чтобы выдержать вес блока. Если есть сомнения, укрепите стену или пол перед установкой блока.

Во избежание помех силовые кабели следует проводить не ближе 1 метра от телевизоров или радиоприемников. При определенной длине радиоволн расстояние в 3 метра может оказаться НЕДОСТАТОЧНЫМ.

- Выберите такое место, где горячий или холодный воздух на выходе из блока и издаваемый им шум НЕ будут беспокоить окружающих.
- **Люминесцентное освещение.** При установке беспроводного пользовательского интерфейса в помещении с люминесцентным освещением учитывайте перечисленные ниже факторы во избежание помех:
 - Беспроводной пользовательский интерфейс устанавливается как можно ближе к внутреннему блоку.
 - Внутренние блоки устанавливаются как можно дальше от люминесцентных ламп.

НЕ рекомендуется устанавливать блок в следующих местах, так как это может сократить срок его службы:

- в местах со значительными колебаниями напряжения;
- на транспортных средствах и судах;
- там, где присутствуют кислотные или щелочные испарения.
- Избегайте мест, где в атмосфере могут присутствовать мелкие частицы или пары минерального масла. Избегайте мест, где могут разрушиться и отвалиться пластмассовые детали, что может привести к протечкам воды.
- Блок не должен подвергаться воздействию прямых солнечных лучей.
- В ванных.
- Акустически уязвимые зоны (например, рядом со спальней), где может мешать шум при работе.



ПРЕДУПРЕЖДЕНИЕ

НЕ размещайте под внутренним и/или под наружным блоком предметы, которые могут быть повреждены водой. В противном случае конденсат на блоке или трубах хладагента, грязь в воздушном фильтре или засор дренажа могут вызвать каплепадение, что может привести к загрязнению или поломке предметов, находящихся под блоком.

- **Расположение.** Блок устанавливается на высоте не менее 1,8 м от пола с учетом приведенных ниже требований к расстоянию от стен и потолка:

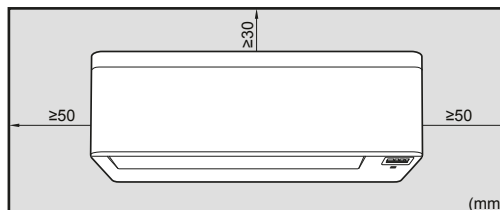

Внимание! Проследите за тем, чтобы в пределах 500 мм под приемником сигналов не было препятствий. Они могут негативно влиять на качество отклика пользовательского интерфейса.

4.2 Подготовка трубопровода хладагента

4.2.1 Требования к трубопроводам хладагента

Диаметр труб для трубопроводов хладагента

Диаметр трубок должен совпадать с диаметром соединений с наружными блоками:

Класс	Трубопровод жидкого хладагента L1	Трубопровод газообразного хладагента L1
15~35	Ø6,4	Ø9,5
42+50	Ø6,4	Ø12,7

Материал изготовления труб для трубопроводов хладагента

- **Материал изготовления труб:** Бесшовная медь, подвергнутая фосфорноокислой антиокислительной обработке.
- **Соединения с накидными гайками:** Пользуйтесь деталями только из отожженного металла.
- **Степень твердости и толщина стенок:**

Наружный диаметр (Ø)	Степень твердости	Толщина (t) ^(a)	
6,4 мм (1/4")	Отожженная медь (O)	≥0,8 мм	
9,5 мм (3/8")			
12,7 мм (1/2")			

- (a) В зависимости от действующего законодательства и от максимального рабочего давления блока (см. значение параметра «PS High» на паспортной табличке блока) могут потребоваться трубки с повышенной толщиной стенок.

4.2.2 Изоляция трубопровода хладагента

Наружный диаметр трубы (\varnothing_p)	Внутренний диаметр изоляции (\varnothing_i)	Толщина изоляции (t)
6,4 мм (1/4")	8~10 мм	≥10 мм
9,5 мм (3/8")	12~15 мм	
12,7 мм (1/2")	14~16 мм	

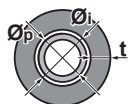

Если температура воздуха превышает 30°C, а относительная влажность выше 80%, толщина изоляционного материала должна быть не менее 20 мм — тогда на поверхности изоляционного материала конденсат скапливаться не будет.

5 Монтаж

5.1 Открывание внутреннего блока

5.1.1 Как открыть внутренний блок

Чтобы открыть переднюю панель

- 1 Возьмитесь за переднюю панель с обеих сторон и откройте ее.

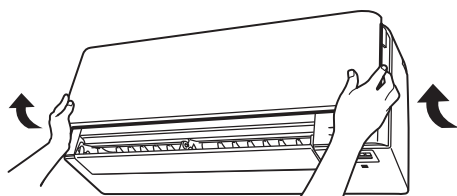

- 2 Отожмите оба фиксатора с обратной стороны передней панели.
- 3 Открывайте переднюю панель до тех пор, пока опора не войдет в фиксирующий язычок.

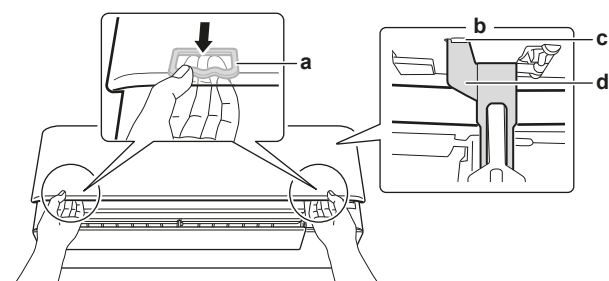

- a Фиксатор (по 1 на каждой стороне)
- b Обратная сторона передней панели
- c Фиксирующий язычок
- d Опора

Чтобы закрыть переднюю панель

- 1 Слегка приподнимите переднюю панель и извлеките опору из фиксирующего язычка.

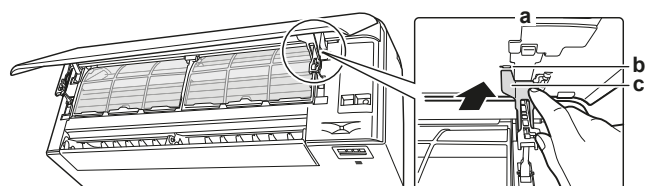

- a Обратная сторона передней панели

- b Фиксирующий язычок
- c Опора

- 2 Закройте переднюю панель.

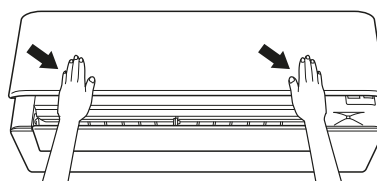

- 3 Аккуратно нажмите на переднюю панель до щелчка.

Как снять лицевую панель

i ИНФОРМАЦИЯ

Снимайте переднюю панель только тогда, когда ее НЕОБХОДИМО заменить.

- 1 Откройте переднюю панель. См. параграф "Чтобы открыть переднюю панель" на стр. 5.
- 2 Откройте фиксаторы, расположенные с обратной стороны панели (по 1 с каждой стороны).

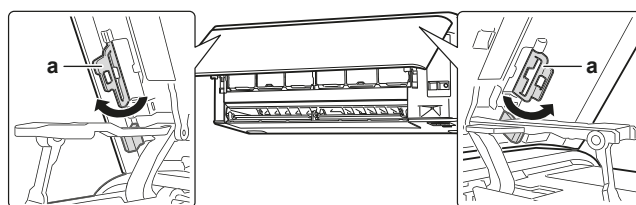

- a Фиксатор панели

- 3 Слегка прижмите правый рычаг вправо, чтобы высвободить стержень из гнезда на правой стороне.

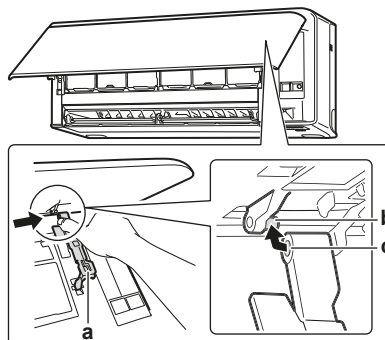

- a Рычаг
- b Стержень
- c Гнездо стержня

- 4 Высвободите стержень передней панели из гнезда на левой стороне.

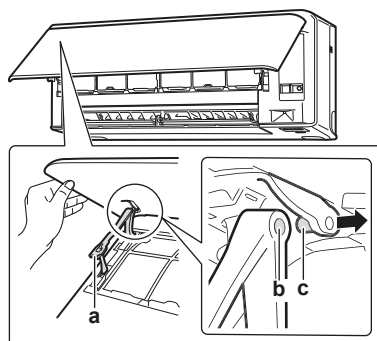

- a Рычаг
- b Гнездо стержня
- c Стержень

- 5 Снимите переднюю панель.

- 6 Передняя панель устанавливается на место в обратном порядке.

5 Монтаж

Чтобы открыть сервисную крышку

- 1 Выверните 1 винт из сервисной крышки.
- 2 Снимите сервисную крышку с блока, потянув за нее в горизонтальном направлении.

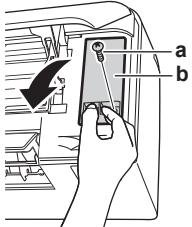

a Винт сервисной крышки
b Сервисная крышка



ПРИМЕЧАНИЕ

При закрывании сервисной крышки момент затяжки НЕ должен превышать 1,4 (±0,2) Н•м.

Как снять переднюю решетку



ПРЕДОСТЕРЕЖЕНИЕ

Применяйте защитные перчатки.

- 1 Откройте переднюю панель. См. параграф "Чтобы открыть переднюю панель" на стр. 5.
- 2 Снимите сервисную крышку. См. параграф "Чтобы открыть сервисную крышку" на стр. 6.
- 3 Снимите жгут проводов с зажима провода и разъема.
- 4 Снимите створку, потянув ее за левую сторону к себе.
- 5 Снимите 2 декоративных накладки с помощью длинного плоского инструмента, например, линейки, обернутой тканью, и удалите 2 винта.

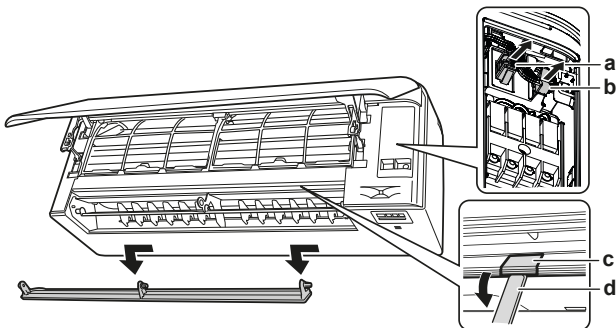

a Разъем
b Зажим проводов
c Декоративная накладка
d Длинный плоский инструмент, обернутый тканью

- 6 Прижмите переднюю решетку вверх, а затем – к монтажной пластине, чтобы снять переднюю решетку с 3 крючков.

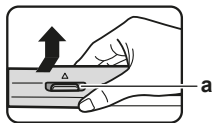

a Крючок

Предварительные условия: Если рабочее пространство ограничено.

- 7 Вставьте плоскую отвертку рядом с крючками.

- 8 Потяните переднюю решетку вверх с помощью плоской отвертки и прижмите решетку к монтажной пластине.

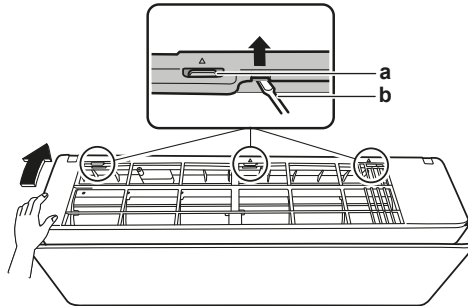

a Крючок
b Плоская отвертка

Как установить переднюю решетку на место

- 1 Установив переднюю решетку на место, прочно зацепите 3 верхних крючка.
- 2 Затяните 2 винта и установите на место 2 декоративных накладки.
- 3 Установите створку на место.
- 4 Вставьте жгут проводов обратно в разъем и закрепите его зажимом провода.
- 5 Закройте переднюю панель. См. параграф "Чтобы закрыть переднюю панель" на стр. 5.

Как снять крышку с распределительной коробки

- 1 Снимите переднюю решетку.
- 2 Выверните 1 винт из крышки распределительной коробки.
- 3 Откройте крышку электрической коробки, потянув ее вперед.
- 4 Снимите крышку электрической коробки с 2 задних крючков.

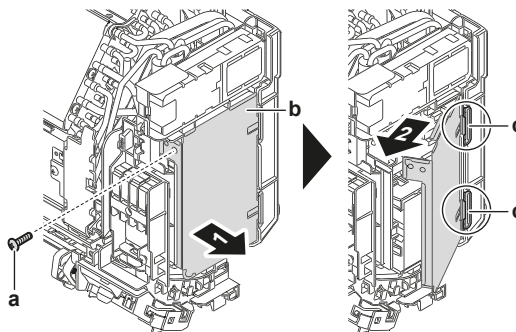

a Винт
b Электрическая коробка
c Задний крючок

- 5 Чтобы установить крышку на место, сначала зацепите электрическую коробку за крючки, закройте электрическую коробку и установите на место винт.



ПРИМЕЧАНИЕ

При закрывании электрической коробки момент затяжки НЕ должен превышать 2,0 (±0,2) Н•м.

5.2 Монтаж внутреннего блока

5.2.1 Установка монтажной пластины

- 1 Монтажная пластина устанавливается временно.
- 2 Выровняйте монтажную пластину.
- 3 Отметьте центры точек сверления на стене с помощью рулетки. Совместите конец рулетки со значком «▷».

- 4 Завершите установку креплением монтажной пластины к стене винтами.

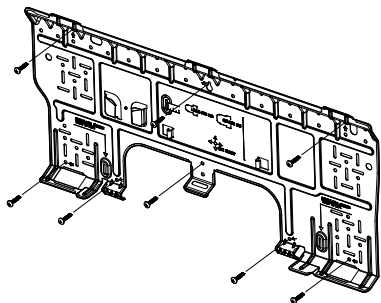

ИНФОРМАЦИЯ

Крышку, снятую с отверстия под трубопровод, можно положить на хранение в карман монтажной пластины.

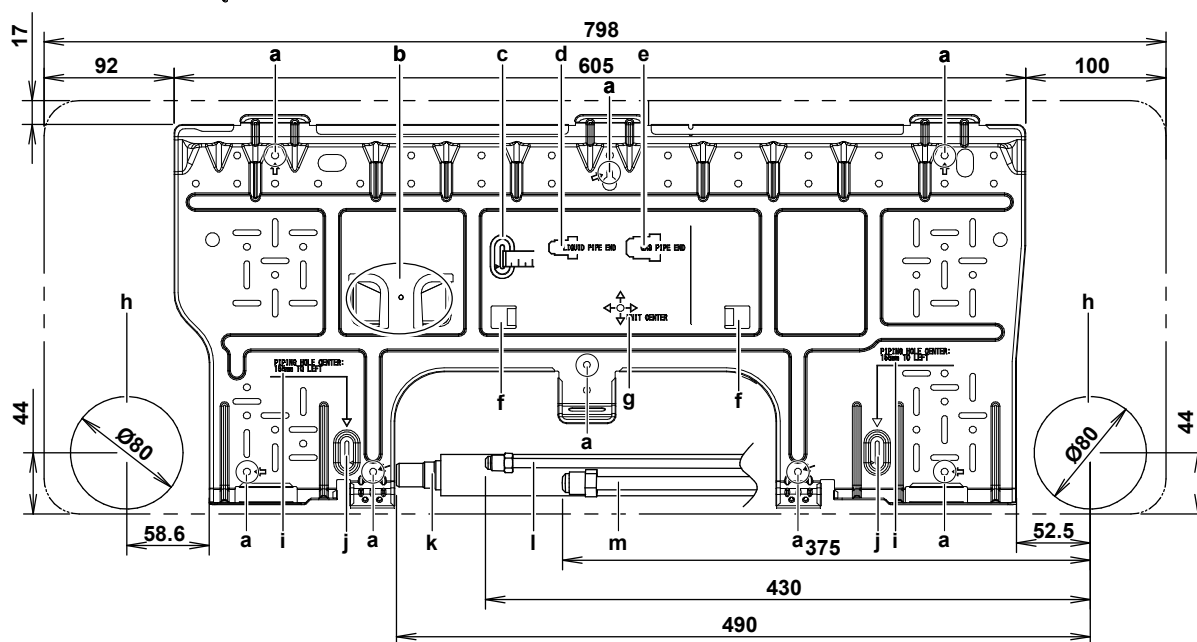

- a Рекомендуемые точки крепления монтажной пластины
- b Карман для крышки отверстия под трубопровод
- c Используйте рулетку, как показано на иллюстрации
- d Конец трубопровода жидкого хладагента
- e Конец трубопровода газообразного хладагента
- f Выступы для размещения спиртового уровня
- g Центр блока
- h Отверстие для заделываемой трубы Ø80 мм
- i Значение для рулетки
- j Совместите конец рулетки со значком «>»
- k Сливной шланг
- l Трубопровод жидкого хладагента
- m Трубопровод газообразного хладагента

5.2.2 Чтобы просверлить отверстие в стене



ПРЕДОСТЕРЕЖЕНИЕ

Если стена имеет металлическую раму или пластину, используйте в сквозном отверстии заделываемую в стену трубу и настенную крышку во избежание перегрева, поражения электрическим током или возгорания.



ПРИМЕЧАНИЕ

Загерметизируйте зазоры вокруг трубопроводов уплотняющим материалом (приобретается по месту монтажа) во избежание протечек воды.

- 1 Просверлите в стене сквозное отверстие диаметром 80 мм с уклоном вниз наружу.
- 2 Вставьте в отверстие заделываемую в стену трубу.
- 3 Вставьте в трубу настенную крышку.

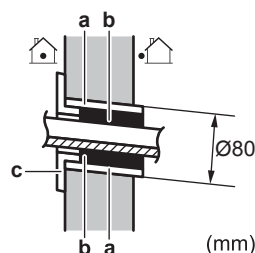

(mm)

- a Заделываемая в стену труба
- b Шпатлевка
- c Заглушка отверстия в стене

Внимание! По окончании прокладки трубопровода хладагента, проводки и сливного трубопровода ОБЯЗАТЕЛЬНО заполните зазор шпатлевкой.

5.2.3 Чтобы снять крышку отверстия под трубопровод

Чтобы подсоединить трубопровод справа, справа снизу, слева или слева снизу, НЕОБХОДИМО снять крышку отверстия под трубопровод.

5 Монтаж

- 1 Срежьте лобзиком крышку отверстия под трубопровод с внутренней стороны передней решетки.

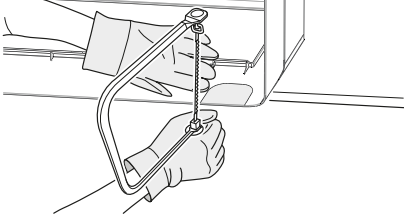

- 2 Уберите со среза заусенцы полукруглым напильником.

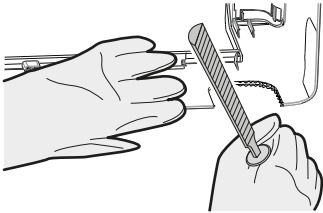

ПРИМЕЧАНИЕ

Во избежание повреждения передней решетки НЕ пользуйтесь кусачками, снимая крышку с отверстия под трубопровод.

5.2.4 Обустройство слива

Проследите за свободным отводом водяного конденсата. Для этого необходимо:

- Обеспечить соблюдение общих правил
- Подсоединить сливной трубопровод к внутреннему блоку
- Проверить, нет ли протечек

Общие правила

- **Длина трубопровода.** Сливной трубопровод должен быть как можно короче.
- **Размер трубок.** Если требуется удлинение дренажного шланга или заделка дренажных труб, используйте детали, соответствующие переднему концу шланга.

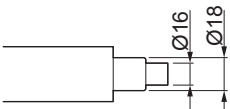

ПРИМЕЧАНИЕ

- Сливной шланг прокладывается с уклоном вниз.
- Ловушки НЕ допускаются.
- НЕ опускайте конец шланга в воду.

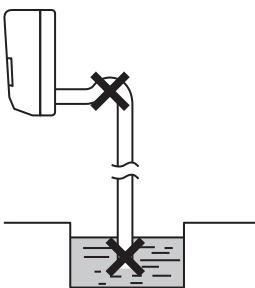

- **Удлинение дренажного шланга.** Удлинить сливной шланг можно с помощью шланга Ø16 мм, который приобретается по месту монтажа оборудования. НЕ забудьте поместить в термоизолирующую трубку отрезок наращенного шланга, проложенный в помещении.

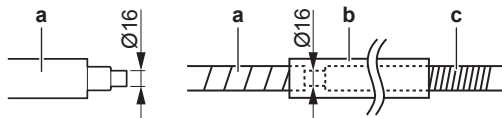

- a Сливной шланг, входящий в комплектацию внутреннего блока
- b Термоизолирующая трубка (приобретается по месту установки)
- c Удлинитель сливного шланга

- **Трубка из жесткого поливинилхлорида.** Если трубка из жесткого поливинилхлорида (номиналом Ø13 мм) подсоединяется напрямую к сливному шлангу как трубка для заделки, используйте дренажный патрубок (номиналом Ø13 мм), который приобретается по месту установки.

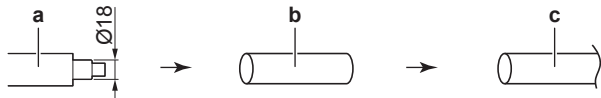

- a Сливной шланг, входящий в комплектацию внутреннего блока
- b Дренажный патрубок номиналом Ø13 мм (приобретается по месту установки)
- c Трубка из жесткого поливинилхлорида (приобретается по месту установки)

- **Конденсация.** Примите меры во избежание образования конденсата. Весь сливной трубопровод в здании необходимо заизолировать.

- 1 Вставьте сливной шланг в сливную трубку, как показано на рисунке ниже, следя за тем, чтобы шланг НЕЛЬЗЯ было бы вытянуть из сливной трубки.

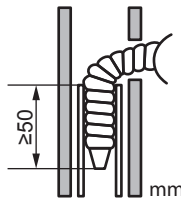

Подсоединение трубопровода справа, справа сзади или справа снизу



ИНФОРМАЦИЯ

Заводское подсоединение трубопровода выполнено справа. Чтобы подсоединить трубопровод слева, сначала отсоедините его с правой стороны.

- 1 Прикрепите сливной шланг виниловой клейкой лентой к трубкам для хладагента снизу.
- 2 Оберните сливной шланг и трубки для хладагента вместе изоляционной лентой.

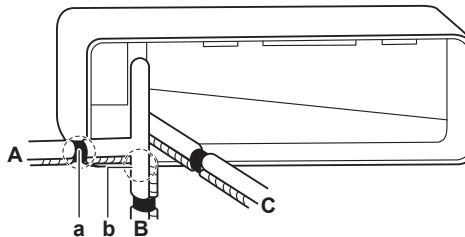

- A Подсоединение трубопровода справа
- B Подсоединение трубопровода справа снизу
- C Подсоединение трубопровода справа сзади
- a При подсоединении справа снимите крышку с этого отверстия под трубопровод.
- b При подсоединении справа снизу снимите крышку с этого отверстия под трубопровод.

Подсоединение трубопровода слева, слева сзади или слева снизу

i ИНФОРМАЦИЯ

Заводское подсоединение трубопровода выполнено справа. Чтобы подсоединить трубопровод слева, сначала отсоедините его с правой стороны.

- 1 Вывернув винт крепления изоляции с правой стороны, снимите сливной шланг.
- 2 Сняв сливную пробку с левой стороны, установите ее справа.

! ПРИМЕЧАНИЕ

НЕ пользуйтесь смазочным маслом (используемым в контуре циркуляции хладагента), вставляя пробку в сливное отверстие. Масло может испортить пробку, что чревато протечкой.

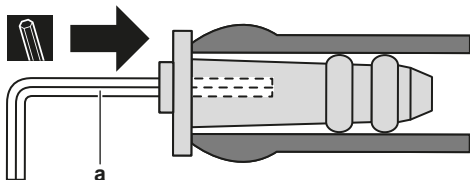

a Шестигранный ключ на 4 мм

- 3 Вставьте сливной шланг с левой стороны, не забывая закрепить его крепежным винтом во избежание протечки воды.

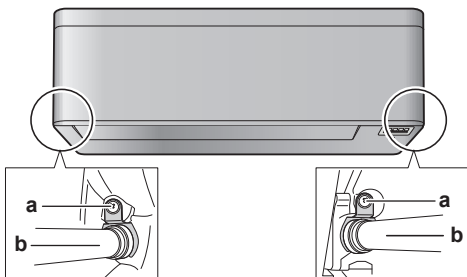

a Крепежный винт для изоляции
b Сливной шланг

- 4 Прикрепите сливной шланг виниловой липкой лентой к трубкам для хладагента снизу.

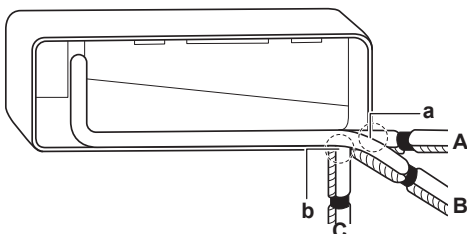

- A** Подсоединение трубопровода слева
B Подсоединение трубопровода слева сзади
C Подсоединение трубопровода слева снизу
a При подсоединении слева снимите крышку с этого отверстия под трубопровод.
b При подсоединении слева снизу снимите крышку с этого отверстия под трубопровод.

Проверка на протечки

- 1 Выньте воздушные фильтры.
- 2 Постепенно заливая примерно 1 литр воды в сливной поддон, проверьте его на протечку.

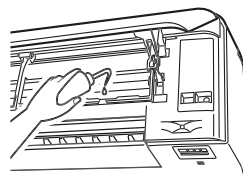

5.3 Соединение труб трубопровода хладагента



ОПАСНО! РИСК ОЖОГОВ

5.3.1 Указания по подсоединению трубопроводов хладагента

При подсоединении труб необходимо соблюдать следующие правила:

- При затяжке накидной гайки нанесите на внутреннюю поверхность развальцованной части трубы эфирное или полиэфирное масло. Приступая к затяжке накидной гайки, наживите ее, сделав 3 - 4 оборота рукой.

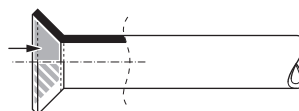

- Ослабляя накидные гайки, ОБЯЗАТЕЛЬНО пользуйтесь сразу двумя гаечными ключами.
- При соединении труб для затяжки накидных гаек ВСЕГДА пользуйтесь одновременно обычным гаечным и динамометрическим ключами. Это предотвратит повреждение гаек и возникновение утечек.

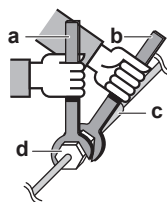

a Динамометрический ключ
b Гаечный ключ
c Соединение труб
d Накидная гайка

Размер труб (мм)	Момент затяжки (Н·м)	Диаметр раструба (A) (мм)	Форма развальцовки (мм)
Ø6,4	15~17	8,7~9,1	
Ø9,5	33~39	12,8~13,2	
Ø12,7	50~60	16,2~16,6	

5.3.2 Соединение трубопровода хладагента с внутренним блоком

- **Длина трубопровода.** Трубопровод хладагента должен быть как можно короче.
- **Соединения с накидными гайками.** Трубопровод хладагента подсоединяется к блоку с помощью соединений с накидными гайками.
- **Изоляция.** Изоляция трубопровода хладагента, соединительного кабеля и сливного шланга внутреннего блока выполняется в следующем порядке:

5 Монтаж

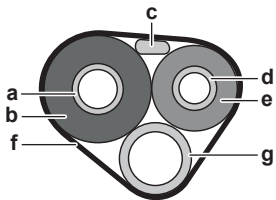

- a Трубопровод газообразного хладагента
- b Изоляция трубопровода газообразного хладагента
- c Соединительный кабель
- d Трубопровод жидкого хладагента
- e Изоляция трубопровода жидкого хладагента
- f Отделочная лента
- g Сливной шланг



ПРИМЕЧАНИЕ

Проверьте, полностью ли изолирован трубопровод хладагента. Любые открытые трубы подвержены образованию конденсата.

5.4 Подключение электропроводки



ОПАСНО! РИСК ПОРАЖЕНИЯ ЭЛЕКТРИЧЕСКИМ ТОКОМ



ПРЕДУПРЕЖДЕНИЕ

Для электропитания **ОБЯЗАТЕЛЬНО** используйте многожильные кабели.



ПРЕДУПРЕЖДЕНИЕ

Во избежание опасности замена поврежденного кабеля электропитания производится **ТОЛЬКО** изготовителем, сотрудником сервисной службы или иным квалифицированным специалистом.



ПРЕДУПРЕЖДЕНИЕ

ЗАПРЕЩАЕТСЯ самостоятельно подводить к внутреннему блоку электропитание. Это может привести к поражению электрическим током или возгоранию.



ПРЕДУПРЕЖДЕНИЕ

- НЕ используйте приобретаемые на месте электрические детали внутри изделия.
- **ЗАПРЕЩАЕТСЯ** разветвление электропроводки дренажного насоса и пр. от клеммной колодки. Это может привести к поражению электрическим током или возгоранию.



ПРЕДУПРЕЖДЕНИЕ

Держите соединительную проводку на расстоянии от медных трубок без термоизоляции, которые подвержены сильному нагреву.

5.4.1 Подключение электропроводки к внутреннему блоку

Электромонтажные работы следует выполнять в соответствии с инструкцией по монтажу и местными нормативами, регламентирующими прокладку электропроводки.

- 1 Установите внутренний блок на крюки монтажной пластины. Пользуйтесь отметками «Δ» как направляющими.

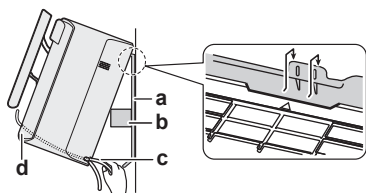

- a Монтажная пластина (входит в комплект принадлежностей)
- b Упаковочный материал
- c Соединительный кабель
- d Направляющая проводки



ИНФОРМАЦИЯ

Используйте упаковочный материал в качестве опоры для блока.

- 2 Откройте переднюю панель, а затем – сервисную крышку. См. параграф "5.1.1 Как открыть внутренний блок" на стр. 5.
- 3 Пропустив соединительный кабель от наружного блока через сквозное отверстие в стене, проложите его через заднюю панель и переднюю часть внутреннего блока.

Внимание! Если концы соединительного кабеля были заранее очищены, оберните их изоляционной лентой.

- 4 Загните конец кабеля вверх.



ПРИМЕЧАНИЕ

- Обеспечьте отдельную прокладку линий электропитания и управления. Электропроводка управления и электропроводка питания могут пересекаться, но НЕ должны быть проложены параллельно.
- Чтобы избежать электромагнитных помех, расстояние между ними должно **ВСЕГДА** составлять не менее 50 мм.



ПРЕДУПРЕЖДЕНИЕ

Примите адекватные меры по недопущению попадания в агрегат мелких животных. При контакте мелких животных с электрическими деталями возможны сбои в работе блока, задымление или возгорание.

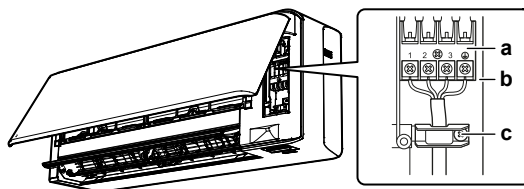

- a Клеммная колодка
- b Блок электрических компонентов
- c Фиксатор проводки

- 5 Уберите изоляцию с концов проводов примерно на 15 мм.
- 6 Цвета проводов должны соответствовать номерам клемм на клеммных колодках внутреннего блока. Прочно закрепите провода винтами на соответствующих клеммах.
- 7 Подсоедините провод заземления к соответствующей клемме.
- 8 Прочно закрепите провода клеммными винтами.
- 9 Потяните провода, чтобы убедиться в прочности их соединения, а затем закрепите их фиксатором.
- 10 Расположите провода так, чтобы сервисная крышка крепилась надежно. Закройте сервисную крышку.

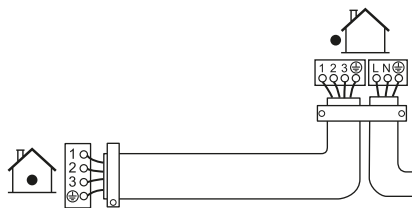

5.4.2 Чтобы подключить дополнительное оборудование (проводной или центральный пользовательский интерфейс и пр.)

- 1 Снимите с электрической коробки крышку (см. параграф "Как снять крышку с распределительной коробки" на стр. 6).
- 2 Подключив соединительный кабель к разъему S21, проложите жгут проводов, как показано на иллюстрации ниже.

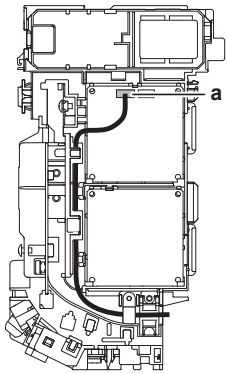

a Разъем S21

- 3 Установив крышку электрической коробки на место, проложите жгут проводов вокруг коробки, как показано на рисунке выше.

5.5 Завершение монтажа внутреннего агрегата

5.5.1 Чтобы изолировать дренажные трубы, трубопровод хладагента и соединительный кабель

- 1 После того, как закончена укладка дренажных труб, трубопровода хладагента и соединительного кабеля. Оберните изоляционной лентой вместе трубки для хладагента, соединительный кабель и сливной шланг. С каждым оборотом накладывайте ленту на предыдущий слой, как минимум, на половину его ширины.

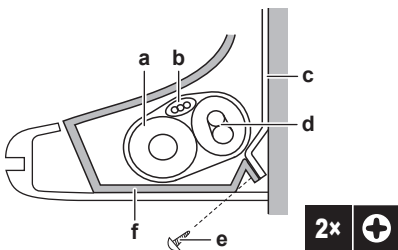

- a Сливной шланг
- b Соединительный кабель
- c Монтажная пластина (входит в комплект принадлежностей)
- d Трубопровод хладагента
- e Крепежный винт M4×12L внутреннего блока (входит в комплект принадлежностей)
- f Нижняя рама

5.5.2 Чтобы пропустить трубы через отверстие в стене

- 1 Проложите трубопроводы хладагента согласно отметкам на монтажной пластине.

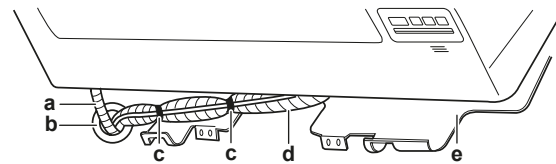

- a Сливной шланг
- b Заделайте это отверстие мастикой или замазкой.
- c Виниловая клейкая лента
- d Изоляционная лента
- e Монтажная пластина (входит в комплект принадлежностей)



ПРИМЕЧАНИЕ

- НЕ сгибайте трубки для хладагента.
- НЕ прижимайте трубки хладагента к нижней раме или к передней решетке.

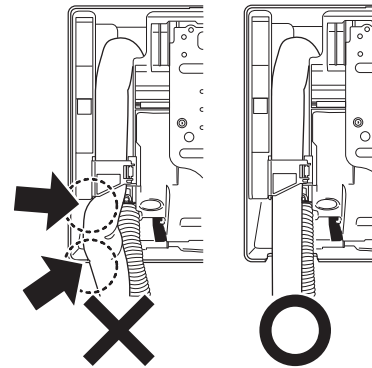

- 2 Проденьте сливной шланг и трубки для хладагента через отверстие в стене.

5.5.3 Чтобы зафиксировать блок на монтажной пластине

- 1 Установите внутренний блок на крюки монтажной пластины. Пользуйтесь отметками «Δ» как направляющими.

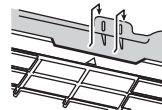

- 2 Нажмите обеими руками на нижнюю раму блока, чтобы закрепить его на крюках в нижней части монтажной пластины. Проследите за тем, чтобы провода нигде НЕ пережимались.

Внимание! Следите за тем, чтобы соединительный кабель НЕ зацепился за внутренний блок.

- 3 Нажмите обеими руками на нижний край внутреннего блока, чтобы закрепить его на крюках монтажной пластины.
- 4 Закрепите внутренний блок на монтажной пластине с помощью 2 крепежных винтов M4×12L (входят в комплект принадлежностей).

6 Конфигурирование

6.1 Настройка других адресов

Если в 1 помещении установлены 2 внутренних блока, каждому из 2 пользовательских интерфейсов можно задать отдельный адрес.

- 1 Снимите крышку и извлеките батареи из пользовательского интерфейса.
- 2 Срежьте адресную перемычку J4.

7 Пусконаладка

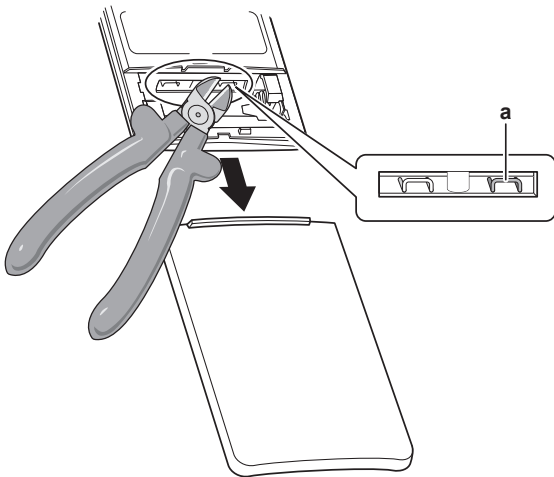

а Адресная перемычка J4



ПРИМЕЧАНИЕ

Срезая адресную перемычку, следите за тем, чтобы НЕ повредить соседние детали.

- 3 Включите электропитание.
- 4 Нажмите кнопку **Mode** и удерживайте ее нажатой не менее 5 секунд.
- 5 Нажмите кнопку **Select** и выберите **Я**.
- 6 Нажмите кнопку **Mode**.

Результат: Начнет мигать лампа индикации работы.

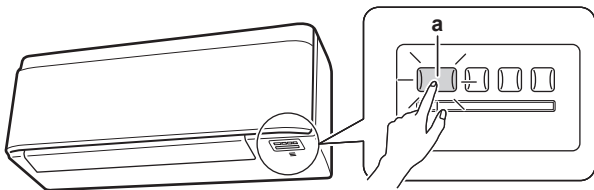

а Выключатель ON/OFF и лампа индикации работы внутреннего блока

- 7 Пока мигает лампа индикации работы, нажмите на выключатель ON/OFF внутреннего блока.

Адресная перемычка	Адрес
Заводская настройка	1
После срезания кусачками	2



ИНФОРМАЦИЯ

Если НЕ удалось задать настройку, пока мигал индикатор работы, повторите операцию с самого начала.

- 8 После окончания настройки нажмите кнопку **Mode** и удерживайте ее в нажатом положении в течение не менее 5 секунд.

Результат: На экране дисплея пользовательского интерфейса откроется предыдущее окно.

7 Пусконаладка



ПРИМЕЧАНИЕ

НИКОГДА не эксплуатируйте блок без термисторов и/или датчиков/реле давления. Это может привести к возгоранию компрессора.

7.1 Предпусковые проверочные операции

НЕ допускается запуск системы без успешного проведения следующих проверок:

<input type="checkbox"/>	Полностью изучены инструкции по монтажу как описано в руководстве по применению для установщика.
<input type="checkbox"/>	Правильно ли смонтированы внутренние блоки.
<input type="checkbox"/>	Наружный агрегат установлен правильно.
<input type="checkbox"/>	Забор и выброс воздуха Убедитесь в том, что забор и выброс воздуха в блоке НЕ затруднен никакими препятствиями: листами бумаги, картона и т.п.
<input type="checkbox"/>	НЕТ ли потерянных фаз или перезафазировки .
<input type="checkbox"/>	Трубопроводы хладагента (газообразного и жидкого) термоизолированы.
<input type="checkbox"/>	Дренаж Проследите за тем, чтобы слив был равномерным. Возможное следствие: Возможно вытекание конденсата.
<input type="checkbox"/>	Система надлежащим образом заземлена а заземляющие клеммы надежно закреплены.
<input type="checkbox"/>	Предохранители или иные предохранительные устройства устанавливаются по месту монтажа оборудования согласно указаниям, изложенным в этом документе. Замена их перемычками НЕ допускается.
<input type="checkbox"/>	Напряжение питания соответствует значению, указанному на имеющейся на блоке идентификационной табличке.
<input type="checkbox"/>	Указанные провода используются для соединительного кабеля .
<input type="checkbox"/>	На внутренний блок поступают сигналы с интерфейса пользователя .
<input type="checkbox"/>	В распределительной коробке НЕТ неплотных соединений или поврежденных электрических компонентов.
<input type="checkbox"/>	В норме ли сопротивление изоляции компрессора.
<input type="checkbox"/>	Внутри комнатного и наружного блоков НЕТ поврежденных компонентов и сжатых труб .
<input type="checkbox"/>	НЕТ утечек хладагента .
<input type="checkbox"/>	Установлены трубы надлежащего размера, и сами трубопроводы правильно изолированы.
<input type="checkbox"/>	Запорные вентили наружного агрегата (для газа и жидкости) полностью открыты.

7.2 Порядок выполнения пробного запуска





Предварительные условия: Источник электропитания ДОЛЖЕН находиться в пределах указанного расстояния.

Предварительные условия: Пробный запуск можно выполнять в режиме как охлаждения, так и обогрева.

Предварительные условия: Пробный запуск выполняется по инструкциям в руководстве по эксплуатации внутреннего блока для проверки работоспособности всех функций, деталей и узлов.

- 1 В режиме охлаждения нужно выбрать самую низкую программируемую температуру. В режиме обогрева нужно выбрать самую высокую программируемую температуру. При необходимости пробный запуск можно прерывать.
- 2 По окончании пробного запуска задайте нормальную температуру. В режиме охлаждения: 26~28°C, в режиме обогрева: 20~24°C.
- 3 Система прекращает работу спустя 3 минуты после отключения блока.

7.2.1 Чтобы выполнить пробный запуск с помощью пользовательского интерфейса

- 1 Чтобы включить систему, нажмите кнопку .
- 2 Одновременно нажмите кнопки  и .
- 3 Нажмите и выберите .
- 4 Нажмите кнопку .

Результат: Работа в пробном режиме автоматически прекращается спустя примерно 30 минут.

- 5 Чтобы остановить работу раньше, нажмите кнопку .

8 Утилизация

Демонтаж блока, обработка хладагента, масла и других составляющих производятся в СТРОГОМ соответствии с местным и общегосударственным законодательством.

9 Технические данные

9 Технические данные

Подборка самых свежих технических данных размещена на региональном веб-сайте Daikin (в открытом доступе). Полные технические данные в самой свежей редакции доступны через корпоративную сеть Daikin (требуется авторизация).

9.1 Электрическая схема

Унифицированные обозначения на электрической схеме			
Применяемые детали и нумерацию см. в электрических схемах блоков. Детали нумеруются арабскими цифрами в порядке по возрастанию, каждая деталь представлена в приведенном ниже обзоре символом "*" в номере детали.			
	: АВТОМАТ ЗАЩИТЫ		: ЗАЗЕМЛЕНИЕ
	: СОЕДИНЕНИЕ		: ЗАЗЕМЛЕНИЕ (ПОД ВИНТ)
	: РАЗЪЕМ		: ВЫПРЯМИТЕЛЬ
	: ЗАЗЕМЛЕНИЕ		: РЕЛЕЙНЫЙ РАЗЪЕМ
	: ЭЛЕКТРОПРОВОДКА ПО МЕСТУ УСТАНОВКИ		: КОРОТКОЗАМЫКАЮЩИЙСЯ РАЗЪЕМ
	: ПЛАВКИЙ ПРЕДОХРАНИТЕЛЬ		: КЛЕММА
	: ВНУТРЕННИЙ БЛОК		: КЛЕММНАЯ КОЛОДКА
	: НАРУЖНЫЙ БЛОК		: ЗАЖИМ ДЛЯ ПРОВОДОВ
BLK : ЧЕРНЫЙ	GRN : ЗЕЛЁНЫЙ	PNK : РОЗОВЫЙ	WHT : БЕЛЫЙ
BLU : СИНИЙ	GRY : СЕРЫЙ	PRP, PPL : ФИОЛЕТОВЫЙ	YLW : ЖЁЛТЫЙ
BRN : КОРИЧНЕВЫЙ	ORG : ОРАНЖЕВЫЙ	RED : КРАСНЫЙ	
A*P : ПЕЧАТНАЯ ПЛАТА	PS : ИМПУЛЬСНЫЙ ИСТОЧНИК ПИТАНИЯ	PTC* : ТЕРМИСТОР ПТК	Q* : БИПОЛЯРНЫЙ ТРАНЗИСТОР
BS* : КНОПКА ВКЛЮЧЕНИЯ/ВЫКЛЮЧЕНИЯ, РАБОЧИЙ ВЫКЛЮЧАТЕЛЬ	Q*DI : АВТОМАТИЧЕСКИЙ ВЫКЛЮЧАТЕЛЬ ЗАЩИТЫ ОТ ЗАМЫКАНИЯ НА ЗЕМЛЮ	Q*L : ЗАЩИТА ОТ ПЕРЕГРУЗКИ	Q*M : ТЕРМОРЕЛЕ
BZ, H*O : ЗВУКОВОЙ СИГНАЛ	Q*RH : ДАТЧИК ВЛАЖНОСТИ	R* : РЕЗИСТОР	R*T : ТЕРМИСТОР
C* : КОНДЕНСАТОР	Q*W, SW* : РАБОЧИЙ ВЫКЛЮЧАТЕЛЬ	RC : ПРИЕМНИК	S*C : ОГРАНИЧИТЕЛЬНЫЙ ВЫКЛЮЧАТЕЛЬ
AC*, CN*, E*, HA*, HE*, HL*, HN*, HR*, MR*_A, MR*_B, S*, U, V, W, X*A, K*R_* : СОЕДИНЕНИЕ, РАЗЪЕМ	SA*, F1S : ИМПУЛЬСНЫЙ РАЗРЯДНИК	S*L : ПОПЛАВКОВЫЙ ВЫКЛЮЧАТЕЛЬ	S*NPH : ДАТЧИК ДАВЛЕНИЯ (ВЫСОКОГО)
D*, V*D : ДИОД	SR*, WLU : ПРИЕМНИК СИГНАЛОВ	S*NPL : ДАТЧИК ДАВЛЕНИЯ (НИЗКОГО)	S*PH, HPS* : РЕЛЕ ДАВЛЕНИЯ (ВЫСОКОГО)
DB* : ДИОДНЫЙ МОСТ	SS* : СЕЛЕКТОРНЫЙ ПЕРЕКЛЮЧАТЕЛЬ	S*PL : РЕЛЕ ДАВЛЕНИЯ (НИЗКОГО)	S*T : ТЕРМОСТАТ
DS* : ДВУХРЯДНЫЙ ПЕРЕКЛЮЧАТЕЛЬ	SHEET METAL : ФИКСИРОВАННАЯ ПЛАСТИНА КЛЕММНОЙ КОЛОДКИ	S*RH : ДАТЧИК ВЛАЖНОСТИ	T*R : ТРАНСФОРМАТОР
E*H : НАГРЕВАТЕЛЬ	T* : ТРАНСФОРМАТОР	S*W, SW* : РАБОЧИЙ ВЫКЛЮЧАТЕЛЬ	TC, TRC : ПЕРЕДАТЧИК
F*U, FU* (ХАРАКТЕРИСТИКИ СМ. НА ПЛАТЕ ВНУТРИ БЛОКА) : ПЛАВКИЙ ПРЕДОХРАНИТЕЛЬ	TC, TRC : ПЕРЕДАТЧИК	SA*, F1S : ИМПУЛЬСНЫЙ РАЗРЯДНИК	V*, R*V : ВАРИСТОР
FG* : РАЗЪЕМ (ЗАЗЕМЛЕНИЕ РАМЫ)	V*, R*V : ВАРИСТОР	SR*, WLU : ПРИЕМНИК СИГНАЛОВ	V*R : ДИОДНЫЙ МОСТ
H* : ЖГУТ ПРОВОДКИ	V*R : ДИОДНЫЙ МОСТ	SS* : СЕЛЕКТОРНЫЙ ПЕРЕКЛЮЧАТЕЛЬ	WRC : БЕСПРОВОДНОЙ ПУЛЬТ ДИСТАНЦИОННОГО УПРАВЛЕНИЯ
H*P, LED*, V*L : КОНТРОЛЬНАЯ ЛАМПА, СВЕТОДИОД	WRC : БЕСПРОВОДНОЙ ПУЛЬТ ДИСТАНЦИОННОГО УПРАВЛЕНИЯ	T*R : ТРАНСФОРМАТОР	X* : КЛЕММА
HAP : СВЕТОДИОД (ИНДИКАТОР – ЗЕЛЕНЫЙ)	X* : КЛЕММА	TC, TRC : ПЕРЕДАТЧИК	X*M : КЛЕММНАЯ КОЛОДКА (БЛОК)
HIGH VOLTAGE : ВЫСОКОЕ НАПРЯЖЕНИЕ	X*M : КЛЕММНАЯ КОЛОДКА (БЛОК)	V*, R*V : ВАРИСТОР	Y*E : КАТУШКА ЭЛЕКТРОННОГО РАСШИРИТЕЛЬНОГО КЛАПАНА
IES : ДАТЧИК «ИНТЕЛЛЕКТУАЛЬНЫЙ ПЛАЗ»	Y*E : КАТУШКА ЭЛЕКТРОННОГО РАСШИРИТЕЛЬНОГО КЛАПАНА	V*R : ДИОДНЫЙ МОСТ	Y*R, Y*S : КАТУШКА РЕВЕРСИВНОГО ЭЛЕКТРОМАГНИТНОГО КЛАПАНА
IPM* : ИНТЕЛЛЕКТУАЛЬНЫЙ БЛОК ПИТАНИЯ	Y*R, Y*S : КАТУШКА РЕВЕРСИВНОГО ЭЛЕКТРОМАГНИТНОГО КЛАПАНА	WRC : БЕСПРОВОДНОЙ ПУЛЬТ ДИСТАНЦИОННОГО УПРАВЛЕНИЯ	Z*C : ФЕРРИТОВЫЙ СЕРДЕЧНИК
K*R, KCR, KFR, KHR, K*M : МАГНИТНОЕ РЕЛЕ	Z*C : ФЕРРИТОВЫЙ СЕРДЕЧНИК	X* : КЛЕММА	ZF, Z*F : ФИЛЬТР ДЛЯ ПОДАВЛЕНИЯ ПОМЕХ
L : ФАЗА	ZF, Z*F : ФИЛЬТР ДЛЯ ПОДАВЛЕНИЯ ПОМЕХ	X*M : КЛЕММНАЯ КОЛОДКА (БЛОК)	
L* : ЗМЕЕВИК		Y*E : КАТУШКА ЭЛЕКТРОННОГО РАСШИРИТЕЛЬНОГО КЛАПАНА	
L*R : РЕАКТОР		Y*R, Y*S : КАТУШКА РЕВЕРСИВНОГО ЭЛЕКТРОМАГНИТНОГО КЛАПАНА	
M* : ШАГОВЫЙ ЭЛЕКТРОДВИГАТЕЛЬ		Z*C : ФЕРРИТОВЫЙ СЕРДЕЧНИК	
M*C : ЭЛЕКТРОДВИГАТЕЛЬ КОМПРЕССОРА		ZF, Z*F : ФИЛЬТР ДЛЯ ПОДАВЛЕНИЯ ПОМЕХ	
M*F : ЭЛЕКТРОДВИГАТЕЛЬ ВЕНТИЛЯТОРА			
M*P : ЭЛЕКТРОДВИГАТЕЛЬ ДРЕНАЖНОГО НАСОСА			
M*S : ЭЛЕКТРОДВИГАТЕЛЬ ПЕРЕМЕЩЕНИЯ ЗАСЛОНКИ			
MR*, MRCW*, MRM*, MRN* : МАГНИТНОЕ РЕЛЕ			
N : НЕЙТРАЛЬ			
n*, N=* : КОЛИЧЕСТВО ПРОХОДОВ ЧЕРЕЗ ФЕРРИТОВЫЙ СЕРДЕЧНИК			
RAM : АМПЛИТУДНО-ИМПУЛЬСНАЯ МОДУЛЯЦИЯ			
PCB* : ПЕЧАТНАЯ ПЛАТА			
PM* : БЛОК ПИТАНИЯ			





Copyright 2017 Daikin

DAIKIN INDUSTRIES CZECH REPUBLIC s.r.o.
U Nové Hospody 1/1155, 301 00 Plzeň Skvrňany, Czech Republic

DAIKIN EUROPE N.V.
Zandvoordestraat 300, B-8400 Oostende, Belgium

3P482320-7H 2018.02